

TOPCOM®

Twintalker 1302



**USER GUIDE / GEBRUIKSHANDLEIDING/
MANUEL D'UTILISATEUR / BEDIENUNGSANLEITUNG /
MANUAL DE USUARIO / BRUKSANVISNING /
BRUGERVEJLEDNING / ANVÄNDARHANDBOK /
KÄYTTÖOHJE / MANUALE D'USO / MANUAL DO
UTILIZADOR / UŽIVATELSKÁ PŘÍRUČKA / Οδηγίες Χρήσης /
HASZNÁLATI ÚTMUTATÓ / INSTRUKCJA OBSŁUGI /
РУКОВОДСТВО ПОЛЬЗОВАТЕЛЯ / UŽIVATEL'SKÝ MANUÁL**

V1.0 - 08/09





- UK** *The features described in this manual are published with reservation to modifications.*
- NL** *De in deze handleiding beschreven mogelijkheden worden gepubliceerd onder voorbehoud van wijzigingen.*
- FR** *Les possibilités décrites dans ce manuel sont publiées sous réserve de modifications.*
- DE** *Die in dieser Bedienungsanleitung beschriebenen Leistungsmerkmale werden unter dem Vorbehalt von Änderungen veröffentlicht.*
- ES** *Las características descritas en este manual pueden ser objeto de futuras modificaciones*
- SE** *Funktionerna i denna bruksanvisning publiceras med reservation för ändringar.*
- DK** *Vi forbeholder os retten til ændringer af de specifikationer, der er beskrevet i denne brugsanvisning.*
- NO** *Funksjoner beskrevet i denne manualen kan endres uten nærmere informasjon.*
- SF** *Tässä ohjekirjassa julkaissut tiedot voivat muuttua ilman ennakkoilmoitusta.*
- IT** *Le caratteristiche descritte nel presente manuale vengono pubblicate con riserva di modifica.*
- PT** *As características descritas neste manual são publicadas sob reserva de poderem ser modificadas.*
- CZ** *Možnost úpravy funkcí popsaných v této příručce vyhrazena.*
- GR** *Οι λειτουργίες που περιγράφονται στο παρόν εγχειρίδιο, δημοσιεύονται με επιφύλαξη τυχόν τροποποιήσεων.*
- HU** *A jelen használati útmutatóban leírt adatokra a gyártó fenntartja a változtatás jogát.*
- PL** *Właściwości opisane w niniejszej instrukcji obsługi są publikowane z zastrzeżeniem prawa wprowadzenia zmian.*
- RU** *Указанные здесь характеристики могут быть изменены.*
- SK** *Vlastnosti popísané v tejto príručke sú publikované s vyhradeným právom na zmenu.*

This product is in compliance with the essential requirements and other relevant provisions of the R&TTE directive 1999/5/EC.
The Declaration of conformity can be found on :

<http://www.topcom.net/support/cedeclarations.php>

1 INTRODUCTION

Thank you for purchasing the TOPCOM Twintalker 1302. It's a short range, low powered radio communication device that has no running costs other than the minimal cost of re-charging the batteries.

The TwinTalker 1302 operates on Private Mobile Radio frequencies and can be used in any country where the service is authorised as indicated on the packing box and in this manual.

2 INTENDED PURPOSE:

It can be used for different professional as well as for recreational purposes. For example: to keep in contact during travelling with 2 or more cars, biking, skiing. It can be used to keep in contact with your children when they are playing outside, etc...



Restriction:
Check the local regulations before using it outside the country where it was purchased. The standard may be prohibited in this country.

3 CE MARK

This product is in compliance with the essential requirements and other relevant provisions of the R&TTE directive 1999/5/EC. This is confirmed by the CE-mark.

The Declaration of conformity can be found on: <http://www.topcom.net/cedclarations.php>

4 SAFETY INSTRUCTIONS

4.1 GENERAL

Please read carefully through the following information concerning safety and proper use. Make yourself familiar with all functions of the device. Keep this manual on a safe place for future use.

4.2 BURNING INJURIES

- If the cover of the antenna is damaged, do not touch because when an antenna comes in contact with the skin, a minor burn may result when transmitting.
- Batteries can cause property damage such as burns if conductive material such as jewellery, keys or beaded chains touches exposed terminals. The material may complete an electrical circuit (short circuit) and become quite hot. Exercise care in handling any charged battery, particularly when placing it inside a pocket, purse or other container with metal objects.

4.3 PERSONAL SAFETY

- Do not place your device in the area over an air bag or in the air bag deployment area. Air bags inflate with great force. If a communicator is placed in the bag deployment area and the air bag inflates, the communicator may be propelled with great force and cause serious injury to the occupants of the vehicle.
- Keep the radio at least 15 centimetres away from a pacemaker.
- Turn your radio OFF as soon as interference is taking place with medical equipment.
- Do not replace batteries in a potentially explosive atmosphere. Contact sparking may occur while installing or removing batteries and cause an explosion.
- Turn your communicator off when in any area with a potentially explosive atmosphere. Sparks in such areas could cause an explosion or fire resulting in bodily injury or even death.
- Never throw batteries in fire as they may explode.



Areas with potentially explosive atmospheres are often, but not always, clearly marked. They include fuelling areas such as below deck on boats, fuel or chemical transfer or storage facilities; areas where the air contains chemicals or particles, such as grain, dust or metal powders; and any other area where you would normally be advised to turn off your vehicle engine.

4.4 POISONING DANGER

- Keep batteries away from small children

4.5 LEGAL

- In some countries it is prohibited to use your PMR while driving a vehicle. In this case leave the road before using the device.
- Turn your unit OFF when on board an aircraft when instructed to do so. Any use of the unit must be in accordance with airline regulations or crew instructions.
- Turn your unit OFF in any facilities where posted notices instruct you to do so. Hospitals or health care facilities may be using equipment that is sensitive to external RF energy.
- Replacing or modifying the antenna may affect the PMR radio specifications and violate the CE regulations. Unauthorised antennas could also damage the radio.

4.6 NOTES

- Do not touch the antenna while transmitting, it could affect the range.
- Remove the battery if the device is not going to be used for a long period.

5 CLEANING AND MAINTENANCE

- To clean the unit, wipe with a soft cloth dampened with water. Don't use a cleaner or solvents on the unit; they can damage the case and leak inside, causing permanent damage.
- Battery contacts may be wiped with a dry lint-free cloth.
- If the unit gets wet, turn it off and remove the batteries immediately. Dry the battery compartment with a soft cloth to minimize potential water damage. Leave the cover off the battery compartment overnight or until completely dry. Do not use the unit until completely dry.

6 DISPOSAL OF THE DEVICE (ENVIRONMENT)



At the end of the product lifecycle, you should not throw this product into the normal household garbage but bring the product to a collection point for the recycling of electrical and electronic equipments. The symbol on the product, user guide and/or box indicate this.

Some of the product materials can be re-used if you bring them to a recycling point. By re-using some parts or raw materials from used products you make an important contribution to the protection of the environment. Please contact your local authorities in case you need more information on the collection points in your area.

7 USING A PMR DEVICE

To communicate between PMR devices they need to be set all on the same channel and within receiving range (up to max. 5 km in open field). Since these devices use free frequency bands (channels), all devices in operation share these channels (total 8 channels). Therefore, privacy is not guaranteed. Anybody with a PMR set to your channel can overhear the conversation.

If you want to communicate (transmitting a voice signal) you need to press the **(PTT)** - button (Push to talk). Once this button pressed, the device will go into transmit mode and you can speak into the microphone. All other PMR devices in range, on the same channel and in standby mode (not transmitting) will hear your message. You need to wait until the other party stops transmitting before you can reply to the message. At the end of each transmission the unit will send a beep. To reply, just press the **(PTT)** - button and speak into the microphone.



If 2 or more users press the **(PTT)** - button at the same time the receiver will receive only the strongest signal and the other signal (s) will be suppressed. Therefore you should only transmit a signal (press **(PTT)** - button) when the channel is free .

8 GETTING STARTED

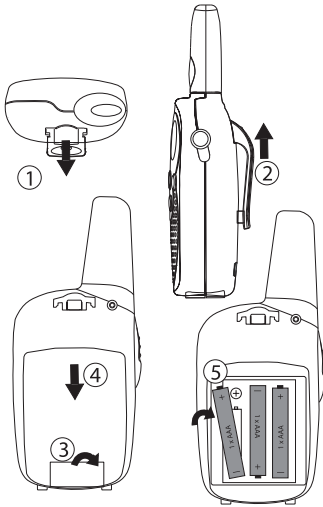

8.1 REMOVING/INSTALLING THE BELT CLIP

1. To remove the clip from the unit, push the belt clip (2) towards the antenna, while pulling the clip tab (1).
2. When re-installing the belt clip, a click indicates the BeltClip is locked into position.

8.2 BATTERY INSTALLATION

1. Remove the belt clip (§ 8.1).
2. Pull the battery door tab down (3) and slide the battery cover away from the antenna. (4)
3. Install 3'AAA' alkaline or rechargeable batteries following the polarity as shown.
4. Re-install the Battery Cover and Belt Clip (§ 8.1).

9 BUTTONS

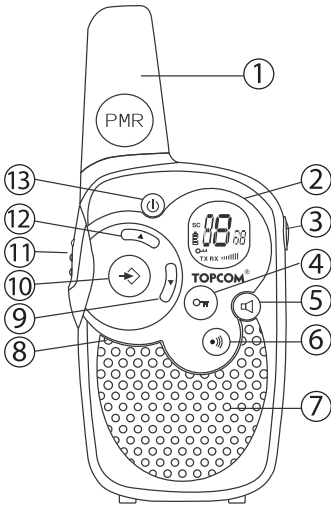

1. ANTENNA
2. LCD Display
3. SPEAKER/MIC/CHARGER Connector
4. LOCK button
5. MONITOR button
6. CALL button
- Transmit a call tone
7. SPEAKER
8. MICROPHONE
9. DOWN button
- Decrease the speaker volume
- Select the previous item in the menu.
10. MENU button
- Enter menu.
11. PUSH TO TALK button
- Press To Talk or release to listen
- Confirm a setting in the menu
12. UP button
- Increase the speaker volume
- Select the next item in the menu.
13. ON/OFF button

10 LCD DISPLAY INFORMATION

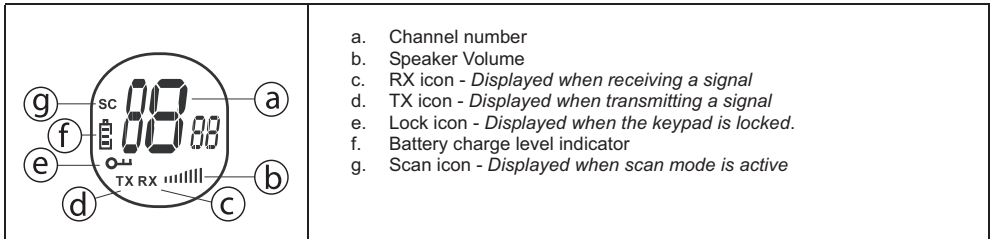

11 BATTERY CHARGE LEVEL/LOW BATTERY INDICATION

The BATTERY CHARGE LEVEL is indicated by the number of squares present inside the BATTERY icon on the LCD Screen.



- Battery Full
- Battery 2/3 charged
- Battery 1/3 charged
- Battery empty

When the BATTERY CHARGE LEVEL is low, the BATTERY icon will flash to indicate that the batteries need to be replaced or recharged.



Dispose of batteries at a designated battery disposal unit and not in the household waste. Do not short-circuit & dispose of in fire. Remove the batteries if this device is not going to be used for a long period.

12 CHARGING RECHARGEABLE BATTERIES

The PMR can be used with 3 alkaline or rechargeable NiMh AAA batteries.



Only use the AC/DC ADAPTER with "AAA" rechargeable batteries. Do not try to charge this unit when regular "AAA" alkaline batteries are installed.

When using rechargeable batteries you can use the optional adapter to charge.

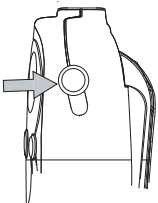

- Insert 3 "AAA" rechargeable batteries.
- Plug the small plug of the 7,5 V DC / 200 mA adapter into the SPK/MIC/CHG jack and the other end in the electrical socket.
- Make sure that the unit is switched off in order to charge the batteries properly. There is no charge indicator during charging at OFF mode.

NOTE: It takes approximately 7 to 10 hours to fully charge the batteries.

13 USING THE TWINTALKER 1302

13.1 TURNING THE UNIT ON/OFF

- To activate; press and hold . The unit will "beep" and the LCD Screen will display the current channel.
- To switch off; press and hold again. The unit will "beep" and the LCD Screen will turn blank.

13.2 ADJUSTING SPEAKER VOLUME



The Speaker Volume can be adjusted using / . The Speaker Volume level is displayed on the LCD.

13.3 RECEIVING A SIGNAL



The unit is continuously in the RECEIVE mode when the unit is ON and not transmitting. When you receive a signal on the current channel, the RX icon is displayed.



In order for other people to receive your transmission, they must be set on the same channel.

13.4 TRANSMITTING A SIGNAL



- Press and hold **(PTT)** to TRANSMIT.
- Hold the unit in a vertical position with the MICROPHONE 10 cm from the mouth and speak into the microphone.
- Release **(PTT)** when you have finished transmitting.

13.5 CHANGING CHANNELS

The PMR has 8 available channels.

To change channels:



- Press once, the current channel number flashes on the LCD Screen.
- Press or to change the channel.
- Press **(PTT)** to confirm the channel selection and return to NORMAL mode.

NOTE: Any PMR set on the same channel can receive and listen to the conversation.

13.6 MONITOR

You can use the MONITOR feature to check for weaker signals in the current channel.

- Press button for normal monitoring .
- Press and hold . After 5 seconds you can release the button. You are now continuous monitoring the channel until you press again.

13.7 CHANNEL SCAN



CHANNEL SCAN performs searches for active signals in an endless loop from channel 1 to 8.



- Press and hold and for 2 seconds.
- Release the buttons. The channel on the display changes as it scans through the channels.
- When an active signal (one of 8 channels) is detected, CHANNEL SCAN pauses and you will hear the active signal.
- When an active signal (one of 8 channels) is detected, press or to bypass the current channel and continue to search for another active channel
- Press **(PTT)** to communicate through the active signal channel or press to deactivate channel scan.

13.8 BUTTON LOCK



- Press and hold  for 2 seconds to activate or deactivate the BUTTON LOCK mode. The BUTTON LOCK icon is displayed on the LCD Screen.
- Press and hold  again to deactivate BUTTON LOCK





13.9 CALL TONES

A call tone alerts others that you want to talk.

a. Setting the Call Tone



5 different Call Tones can be selected.

- Press  2 times. CA will be displayed.
- Press  or  to select another call tone or select OF to enable call tones.
- Press  to confirm your selection and return to the standby mode.

b. Sending a call Tone





Press  briefly. The call tone will be transmitted for 3 seconds on the set channel.

13.10 KEY-TONE ON/OFF

When a button is pressed, the unit will beep briefly.



To set the key-tone.





- Press  3 times. 'to' will be displayed.
- Press  to enable (ON) or  disable the key-tone (OF).
- Press  to confirm your selection and return to the standby mode.

13.11 ROGER BEEP ON/OFF

After the  - button is released, the unit will send out a roger beep to confirm that you have stopped talking.



To set the Roger Beep.

- Press  4 times. 'ro' will be displayed.
- Press  to enable (ON) or  disable the Roger-Beep (OF).
- Press  to confirm your selection and return to the standby mode.

13.12 HEADSET CONNECTION

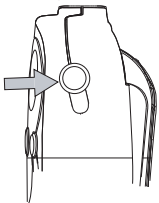

The Twintalker 1302 can be used with an external microphone and speaker.

The connector is located under the protective rubber cover on the top of the unit. To attach the external speaker/microphone headsets or earpiece, lift the rubber flap on the top of the unit to expose the connector.

Insert the appropriate plug into the connector.

14 TECHNICAL SPECIFICATIONS

Channels	8
Frequency	446.00625MHz - 446.09375 MHz
Range	Up to 5 km (Open field)
Batteries PMR	3 x AAA Alkaline or NiMH rechargeable
Transmission Power	=< 500mW ERP
Modulation Type	FM - F3E
Channel spacing	12,5 Khz

Channel Frequency Chart:

Channel	Frequency (MHz)
1	446,00625
2	446,01875
3	446,03125
4	446,04375
5	446,05625
6	446,06875
7	446,08125
8	446,09375

15 WARRANTY

15.1 WARRANTY PERIOD

Topcom units have a 24-month warranty period. The warranty period starts on the day the new unit is purchased.

Consumables or defects causing a negligible effect on operation or value of the equipment are not covered.

The warranty has to be proven by presentation of a copy of the original purchase receipt, on which the date of purchase and the unit-model are indicated.

15.2 WARRANTY HANDLING

A faulty unit needs to be returned to an authorized service centre including a valid purchase note. If the unit develops a fault during the warranty period, the service centre will repair any defects caused by material or manufacturing faults free of charge.

The service centre will at its discretion fulfil its warranty obligations by either repairing or exchanging the faulty units or parts of the faulty units. In case of replacement, colour and model can be different from the original purchased unit.

The initial purchase date shall determine the start of the warranty period. The warranty period is not extended if the unit is exchanged or repaired by the appointed service centres.

15.3 WARRANTY EXCLUSIONS

Damage or defects caused by incorrect treatment or operation and damage resulting from use of non-original parts or accessories are not covered by the warranty.

The warranty does not cover damage caused by outside factors, such as lightning, water and fire, nor any damage caused during transportation.

No warranty can be claimed if the serial number on the unit has been changed, removed or rendered illegal.

1 INLEIDING

Hartelijk dank voor het aanschaffen van de TOPCOM Twintalker 1302. Dit is een radiocommunicatieapparaat met een kort bereik en een laag vermogen. Er zijn geen gebruikskosten, op de minimale kosten na van het opladen van de batterijen. De Twintalker 1302 werkt op radiofrequenties voor particulier mobiel radioverkeer (PMR) en kan worden gebruikt in alle landen waar deze service is toegestaan. U vindt de lijst van landen op de verpakking en in deze handleiding.

2 GEBRUIKSDOEL:

Het toestel kan worden gebruikt voor verschillende professionele en recreatieve doeleinden. Bijvoorbeeld: om contact te houden wanneer u op reis bent in 2 of meer voertuigen of tijdens het fietsen of skieën. Ook kunt u hiermee contact houden met uw kinderen, bv. wanneer zij buiten spelen.



Beperking:
Controleer de nationale regelgeving voordat u het toestel gebruikt in een ander land dan het land van aankoop. De standaard kan in andere landen zijn verboden.

3 CE-MARKERING

Dit product voldoet aan de basiseisen en andere relevante bepalingen van R&TTE-richtlijn 1999/5/EG. Dit wordt bevestigd door de CE-markering. De verklaring van overeenstemming treft u aan op: <http://www.topcom.net/cedclarations.php>

4 VEILIGHEIDSINSTRUCTIES

4.1 ALGEMEEN

Lees de volgende informatie over de veiligheid en een correct gebruik zorgvuldig door. Stel u op de hoogte van alle functies van het toestel. Bewaar deze handleiding op een veilige plaats voor later gebruik.

4.2 BRANDWONDEN

- Raak de antenne niet aan als de afdekking van de antenne is beschadigd, want als een antenne in contact komt met de huid bij het zenden, kan dit leiden tot kleine brandwonden.
- Batterijen kunnen schade aan materiaal veroorzaken, bijvoorbeeld brandplekken, als geleidend materiaal (zoals sieraden, sleutels of kralenkettingen) in aanraking komt met de blootliggende contacten. Het materiaal kan een elektrisch circuit sluiten (kortsluiting) en erg heet worden. Hanteer opgeladen batterijen met zorg, vooral als u deze in een zak, tas of andere houder met metalen voorwerpen plaatst.

4.3 PERSOONLIJKE VEILIGHEID

- Plaats het toestel niet boven een airbag of in de buurt van de plaats waar de airbag zich opblaast. Airbags worden met veel kracht opgeblazen. Als een communicatietoestel zich bevindt in de radius van de airbag op het moment dat deze wordt geactiveerd, kan het toestel met grote kracht worden weggeslingerd en de inzittenden van het voertuig ernstig verwonden.
- Houd de radio ten minste 15 centimeter verwijderd van een pacemaker.
- Schakel uw radio onmiddellijk UIT in geval van interferentie met medische apparatuur.
- Vervang de batterijen niet in een omgeving waar explosiegevaar bestaat. Bij het installeren of verwijderen van de batterijen kunnen contactvonken ontstaan, die een explosie kunnen veroorzaken.
- Schakel uw radio uit wanneer u zich bevindt in een omgeving waar explosiegevaar bestaat. Vonken kunnen in een dergelijke omgeving brand of een explosie veroorzaken, met lichamelijk letsel of zelfs de dood tot gevolg.
- Werp batterijen nooit in het vuur, aangezien ze dan kunnen ontploffen.



Omgevingen waar explosiegevaar bestaat, zijn vaak, maar niet altijd, duidelijk aangegeven. Hieronder vallen brandstoftankruimtes, zoals onderdeks op schepen, overslag- of opslagplaatsen voor brandstof of chemicaliën; omgevingen waar de lucht chemicaliën of deeltjes bevat, zoals graan-, stof- of metaaldeeltjes; en elke andere omgeving waar u gewoonlijk wordt geadviseerd de motor van uw voertuig uit te schakelen.

4.4 VERGIFTIGINGSGEVAAR

- Houd batterijen uit de buurt van kleine kinderen

4.5 REGELGEVING

- In bepaalde landen is het verboden om onder het rijden uw PMR te gebruiken. Ga in dit geval aan de kant staan voordat u het toestel gebruikt.
- Schakel uw toestel UIT aan boord van een vliegtuig wanneer u hierom wordt verzocht. Gebruik van het toestel dient in overeenstemming te zijn met de voorschriften van de luchtvaartmaatschappij of de instructies van de bemanning.
- Schakel uw toestel UIT op plaatsen waar waarschuwingbordjes u vragen dit te doen. Ziekenhuizen of gezondheidscentra kunnen apparaten gebruiken die gevoelig zijn voor van buitenaf komende radiofrequentie-signalen.
- Het vervangen of wijzigen van de antenne kan de PMR-radiospecificaties beïnvloeden en inbreuk maken op de CE-voorschriften. Niet-goedgekeurde antennes kunnen de radio ook beschadigen.

4.6 OPMERKINGEN

- Raak de antenne niet aan tijdens het zenden; dit kan het bereik beïnvloeden.
- Verwijder de batterij als u het toestel langere tijd niet gebruikt.

5 REINIGING EN ONDERHOUD

- Reinig het toestel met een vochtige doek. Gebruik hiervoor alleen water. Gebruik geen reinigings- of oplosmiddelen op het toestel; deze kunnen de behuizing beschadigen en naar binnen lekken, wat kan leiden tot blijvende beschadigingen.
- Gebruik een droge, pluisvrije doek om de batterijcontacten te reinigen.
- Schakel het toestel direct uit en verwijder de batterijen wanneer het toestel nat is geworden. Droog het batterijvak met een zachte doek om mogelijke waterschade tot een minimum te beperken. Laat het afdekplaatje van het batterijvak een nacht lang open of totdat het volledig droog is. Gebruik het toestel niet voordat dit volledig droog is.

6 AFVOEREN VAN HET TOESTEL (MILIEU)



Na afloop van de levenscyclus van het product mag u het niet met het normale huishoudelijke afval weggooien, maar moet u het naar een inzamelpunt brengen voor recycling van elektrische en elektronische apparatuur. Dit wordt aangeduid door het symbool op het product, in de handleiding en/of op de verpakking.

Sommige materialen waaruit het product is vervaardigd kunnen worden hergebruikt als u ze naar een inzamelpunt brengt. Door onderdelen of grondstoffen van gebruikte producten te hergebruiken, levert u een belangrijke bijdrage aan de bescherming van het milieu. Wend u tot de plaatselijke overheid voor meer informatie over de inzamel punten bij u in de buurt.

7 EEN PMR-TOESTEL GEBRUIKEN

Om met andere PMR-toestellen te kunnen communiceren, dienen deze allemaal op hetzelfde kanaal te zijn afgestemd en zich binnen het ontvangstbereik te bevinden (tot max. 5 km in open veld). Aangezien deze toestellen vrij toegankelijke frequentiebanden gebruiken (kanalen), delen alle werkende toestellen dezelfde kanalen (8 kanalen in totaal). Privacy is daarom niet gegarandeerd. Iedereen met een PMR die op uw kanaal is afgestemd, kan het gesprek af luisteren.

Als u wilt communiceren (een spraaksignaal uitzenden), drukt u op de **(PTT)**-toets (Push to talk). Zodra deze toets wordt ingedrukt, wordt de zend-modus van het toestel ingeschakeld en kunt u in de microfoon spreken. Alle andere PMR-toestellen binnen het uitzendbereik, die op hetzelfde kanaal staan afgestemd en in de standby-modus (niet zenden) staan, kunnen uw bericht horen. U moet wachten totdat uw gesprekspartner stopt met zenden voordat u kunt antwoorden. Aan het eind van elke uitzending hoort u een pieptoon. U hoeft enkel de **(PTT)**-toets in te drukken en in de microfoon te spreken om te antwoorden.



Als 2 of meer gebruikers de **(PTT)-toets tegelijkertijd indrukken, ontvangt de ontvanger enkel het sterkste signaal, waarbij alle andere signalen worden geblokkeerd. Zend daarom alleen uit (door op de **(PTT)**-toets te drukken) als het kanaal vrij is.**

8 BEGINNEN

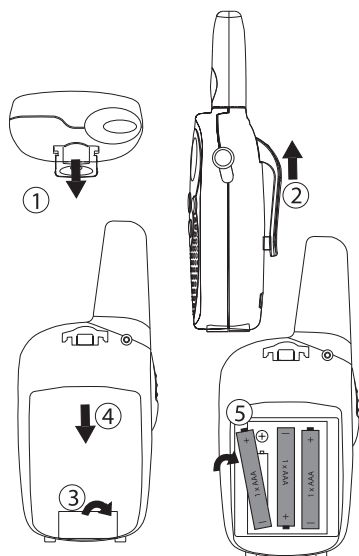

8.1 DE RIEMCLIP VERWIJDEREN/INSTALLEREN

1. Druk de riemclip (2) in de richting van de antenne terwijl u het lipje van de clip (1) naar buiten trekt, om de clip van het toestel te verwijderen.
2. Bij het weer aanbrengen van de riemclip geeft een hoorbare klik aan dat de riemclip op zijn plaats is vergrendeld.

8.2 BATTERIJEN PLAATSEN

1. Verwijder de riemclip (§ 8.1).
2. Trek aan het tabblad van het batterijdeksel (3) en schuif het batterijdeksel weg van de antenne. (4)
3. Installeer 3"AAA" alkaline of oplaadbare batterijen volgens de getoonde polariteit.
4. Breng het afdekplaatje van het batterijvak en de riemclip weer aan (§ 8.1).

9 TOETSEN

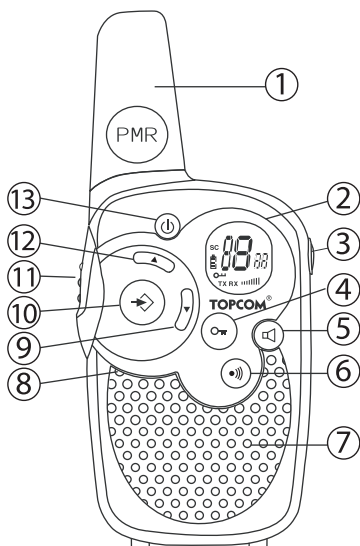

1. ANTENNE
2. LCD-display
3. LUIDSPREKER/MIC/LADER-aansluiting
4. VERGRENDELtoets
5. MONITOR-toets
6. OPROEP-toets
- Zendt een oproeptoon uit
7. LUIDSPREKER
8. MICROFOON
9. OMLAAG-toets
- Verlaagt het luidsprekervolume
- Selecteert het vorige menu-onderdeel
10. MENU-toets
- Selecteert het menu
11. PUSH TO TALK-toets
- Indrukken om te spreken, loslaten om te luisteren
- Bevestigt een menu-instelling
12. OMHOOG-toets
- Verhoogt het luidsprekervolume
- Selecteert het volgende menu-onderdeel
13. AAN/UIT-toets

10 INFORMATIE LCD-DISPLAY

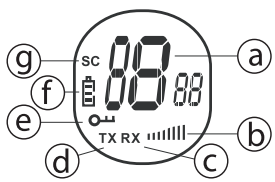

a. Kanaalnummer
 b. Luidsprekervolume
 c. RX-pictogram – *Wordt getoond bij het ontvangen van een signaal*
 d. TX-pictogram – *Wordt getoond bij het zenden van een signaal*
 e. Vergrendelpictogram – *Wordt getoond als het toetsenbord is vergrendeld*
 f. Indicator laadniveau batterijen
 g. Scan-pictogram – *Wordt getoond als de scan-modus is ingeschakeld*

11 LAADNIVEAU BATTERIJEN/INDICATIE BATTERIJ BIJNA LEEG

Het LAADNIVEAU van de batterijen wordt aangegeven door het aantal vierkantjes in het BATTERIJ-pictogram op het LCD-scherm.



-  Batterij vol
-  Batterij 2/3 geladen
-  Batterij 1/3 geladen
-  Batterij leeg

Als het LAADNIVEAU VAN DE BATTERIJ laag is, gaat het BATTERIJ-pictogram knipperen om aan te geven dat de batterijset moet worden opgeladen of vervangen.



Batterijen dienen bij een inzamelpunt voor batterijen te worden ingeleverd en mogen niet met het huishoudelijk afval worden meegegeven. Sluit de batterijen niet kort en gooi ze nooit in het vuur. Verwijder de batterijen als u het toestel langere tijd niet gebruikt.

12 OPLAADBARE BATTERIJEN OPLADEN

De PMR kan gebruikt worden met 3 alkaline of oplaadbare NiMH AAA-batterijen.



Gebruik de AC/DC-ADAPTER alleen voor oplaadbare "AAA"-batterijen. Laad het toestel niet als gewone "AAA"-alkaline batterijen zijn geïnstalleerd.

Als u oplaadbare batterijen gebruikt, kunt u de optionele adapter gebruiken om ze op te laden.

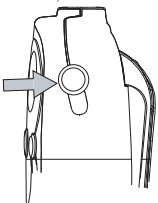



- Plaats 3 "AAA" oplaadbare batterijen.
- Steek de kleine stekker van de 7,5 DC/200 mA adapter in de SPK/MIC/CHG-aansluiting en het andere uiteinde in het stopcontact.
- Zorg ervoor dat het toestel uitgeschakeld is zodat de batterijen goed kunnen opladen. Als het toestel UIT staat, is de indicator voor het laadniveau van de batterijen niet te zien.

OPMERKING: Het volledig laden van de batterijen duurt ongeveer 7 tot 10 uur.

13 DE TWINTALKER 1302 GEBRUIKEN

13.1 HET TOESTEL IN- EN UITSCHAKELEN (AAN/UIT)

- Inschakelen: druk op  en houd de toets ingedrukt. Het toestel zal gaan "piepen" en het LCD-scherm zal het huidige kanaal weergeven.
- Uitschakelen: druk op  en houd de toets weer ingedrukt. Het toestel zal gaan "piepen" en het LCD-scherm zal zwart worden.

13.2 LUIDSPREKERVOLUME AFSTELLEN



Het volume van de luidspreker kan worden afgesteld met de toetsen . Het volume van de luidspreker wordt op de LCD weergegeven.

13.3 EEN SIGNAAL ONTVANGEN





Het toestel is voortdurend in de ONTVANGST-modus wanneer het AAN staat en niet aan het zenden is. Als u een signaal ontvangt op het huidige kanaal, verschijnt het RX-pictogram.



Andere mensen die uw signaal willen ontvangen, moeten hetzelfde kanaal hebben ingesteld als u.

13.4 EEN SIGNAAL ZENDEN







- Druk op  en houd de toets ingedrukt om te ZENDEN.
- Houd het toestel verticaal met de MICROFOON 10 cm van de mond en spreek in de microfoon.
- Laat  los wanneer u het zenden wilt stoppen.

13.5 VAN KANAAL VERANDEREN

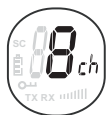
De PMR beschikt over 8 kanalen.

Ga als volgt te werk om van kanaal te veranderen:





- Druk één keer op , het huidige kanaalnummer op het LCD-scherm gaat knipperen.
- Druk op  om het kanaal te wijzigen.
- Druk op  om de kanaalkeuze te bevestigen en terug te keren naar de NORMALE modus.

OPMERKING: Alle PMR's op hetzelfde kanaal kunnen het gesprek ontvangen en beluisteren.

13.6 MONITOR

U kunt de MONITOR-functie gebruiken om op het huidige kanaal te zoeken naar zwakkere signalen.

- Druk op de -toets voor normale monitoring.
- Druk op  en houd de toets ingedrukt. Na 5 seconden kunt u de toets loslaten. Het kanaal wordt nu voortdurend gemonitord tot u weer op de -toets drukt.

13.7 KANAALSCAN

De functie CHANNEL SCAN zoekt in een eindeloze lus naar actieve signalen op kanaal 1 tot 8.



- Houd de en -toets 2 seconden ingedrukt.
- Laat de toetsen los. Het kanaal op het scherm verandert terwijl het toestel de kanalen scant.
- Als een actief signaal wordt gedetecteerd (op een van de acht kanalen), pauzeert CHANNEL SCAN en krijgt u het actieve signaal te horen.
- Als een actief signaal wordt gedetecteerd (op een van de acht kanalen), drukt u op of om het huidige kanaal over te slaan en verder te zoeken naar een actief kanaal.
- Druk op om te communiceren op het actieve kanaal en druk op om te stoppen met scannen.

13.8 TOETSVERGREDELING



- Druk op en houd gedurende 2 seconden ingedrukt om de TOETSVERGREDELINGS-modus in of uit te schakelen. Het pictogram TOETSVERGREDELING verschijnt op het LCD-scherm.
- Druk opnieuw op en houd ingedrukt om de TOETSVERGREDELING uit te schakelen.

13.9 OPROEPTONEN

Met een oproeptoon laat u anderen weten dat u wilt praten.

a. De oproeptoon instellen



- U kunt kiezen uit 5 verschillende oproeptonen.
- Druk 2 keer op . 'CA' verschijnt op de display.
- Druk op of om een andere oproeptoon te selecteren of selecteer OFF om oproeptonen uit te schakelen.
- Druk op om uw keuze te bevestigen en terug te keren naar de standby-modus.

b. Een oproeptoon zenden

Druk kort op . De oproeptoon wordt gedurende 3 seconden op het ingestelde kanaal uitgezonden.

13.10 TOETSTOON IN/UITSCHAKELLEN

U hoort een korte pieptoon bij het indrukken van een toets.



- Toetstoon instellen.
- Druk 3 keer op . 'to' verschijnt op de display.
- Druk op om de toetstoon in te schakelen (ON), of op om de toetstoon uit te schakelen (OFF).
- Druk op om uw keuze te bevestigen en terug te keren naar de standby-modus.

13.11 ROGER-PIEPTOON IN/UITSCHAKELLEN

Nadat u de -toets hebt losgelaten, zendt het toestel een Roger-pieptoon uit om te bevestigen dat u klaar bent met praten.



- De Roger-pieptoon instellen.
- Druk 4 keer op . 'ro' verschijnt op de display.
- Druk op om de Roger-pieptoon in te schakelen (ON), of op om de Roger-pieptoon uit te schakelen (OFF).
- Druk op om uw keuze te bevestigen en terug te keren naar de standby-modus.

13.12 KOPELEFOON-AANSLUITING

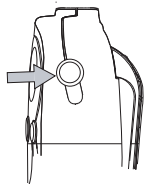

De Twintalker 1302 kan worden gebruikt met een externe microfoon en luidspreker. De aansluiting bevindt zich onder het rubber beschermflapje boven op het toestel. Om de externe luidspreker/microfoon, koptelefoon of het oortje aan te sluiten, tilt u het rubber flapje aan de bovenkant van het toestel op om bij de aansluiting te kunnen. Steek de juiste stekker in de aansluiting.

14 TECHNISCHE SPECIFICATIES

Kanalen	8
Frequentie	446.00625 MHz – 446.09375 MHz
Bereik	Tot 5 km (open veld)
PMR-batterijen	3 x AAA alkaline of NiMH oplaadbaar
Zendvermogen	=< 500 mW ERP
Modulatietype	FM – F3E
Kanaalscheiding	12,5 kHz

Channel	Frequency (MHz)
1	446,00625
2	446,01875
3	446,03125
4	446,04375
5	446,05625
6	446,06875
7	446,08125
8	446,09375

15 GARANTIE

15.1 GARANTIETERMIJN

Op de Topcom-toestellen wordt een garantie van 24 maanden verleend. De garantietermijn gaat in op de dag waarop het nieuwe toestel wordt aangeschaft. Verbruiksartikelen en defecten die een verwaarloosbaar effect hebben op de werking of waarde van het toestel worden niet gedekt door de garantie.

De garantie moet worden bewezen door overlegging van het aankoopbewijs waarop de datum van aankoop en het toesteltype staan aangegeven.

15.2 AFWIKKELING VAN GARANTIECLAIMS

Een defect toestel moet, samen met een geldig aankoopbewijs, worden teruggestuurd naar een officieel erkende hersteldienst. Als het toestel tijdens de garantieperiode een defect vertoont, zal de hersteldienst eventuele defecten te wijten aan materiaal- of productiefouten gratis herstellen.

De hersteldienst zal naar eigen goeddunken haar garantieverplichtingen vervullen door defecte toestellen of onderdelen van defecte toestellen te herstellen of te vervangen. In het geval van vervanging kunnen de kleur en het model verschillend zijn van het oorspronkelijk aangeschafte toestel.

De oorspronkelijke aankoopdatum bepaalt wanneer de garantietermijn ingaat. De garantieperiode wordt niet verlengd als het toestel wordt vervangen of hersteld door de officieel erkende hersteldienst.

15.3 GARANTIEBEPERKINGEN

Schade of defecten te wijten aan onoordeelkundig gebruik of bediening en schade te wijten aan het gebruik van niet-originele onderdelen of accessoires, worden niet gedekt door de garantie.

De garantie dekt geen schade te wijten aan externe factoren, zoals bliksem, water en brand, noch enige tijdens transport veroorzaakte schade.

Er kan geen beroep worden gedaan op de garantie als het serienummer op het toestel is gewijzigd, verwijderd of onleesbaar gemaakt.

1 INTRODUCTION

Nous vous remercions d'avoir acheté le TOPCOM Twintalker 1302. Il s'agit d'un appareil de communication radio de faible puissance et de faible portée dont le coût de fonctionnement se limite au rechargement des piles. Le Twintalker 1302 fonctionne sur les fréquences réservées aux talkies-walkies (Private Mobile Radio - PMR) dans tous les pays qui autorisent ce service, comme mentionné sur l'emballage et dans ce manuel.

2 USAGE :

Cet appareil s'utilise aussi bien dans un cadre professionnel que personnel. Par exemple : pour maintenir le contact lors d'un voyage à plusieurs voitures, au cours de randonnées en deux-roues ou en ski. Vous pouvez également l'utiliser pour communiquer avec vos enfants lorsqu'ils jouent dehors, etc.



Restrictions :

Si vous utilisez l'appareil dans un autre pays que celui où vous l'avez acheté, vérifiez les réglementations locales, car cette norme peut y être interdite.

3 MARQUE CE

Ce produit est conforme aux conditions essentielles et aux autres dispositions pertinentes de la directive R&TTE 1999/5/CE. Le marquage CE indique cette conformité.

La déclaration de conformité peut être consultée sur : <http://www.topcom.net/cedeclarations.php>

4 INSTRUCTIONS DE SÉCURITÉ

4.1 GÉNÉRALITÉS

Veillez lire attentivement les instructions suivantes relatives à la sécurité et à l'utilisation correcte du produit. Familiarisez-vous avec toutes les fonctions de l'appareil. Conservez ce manuel en lieu sûr pour pouvoir le consulter ultérieurement.

4.2 BRÛLURES

- Ne touchez pas l'antenne si son couvercle est endommagé, car un contact avec la peau risque de provoquer des brûlures bénignes lors de la transmission.
- Les piles peuvent causer des dommages matériels tels que des brûlures si des matériaux conducteurs (bijoux, clés ou chaînettes) entrent en contact avec les bornes dénudées. Le matériau peut provoquer un circuit électrique (court-circuit) et devenir très chaud. Les piles chargées se manipulent avec précaution, particulièrement lorsque vous les mettez dans une poche, un sac ou un autre récipient contenant des objets métalliques.

4.3 SÉCURITÉ PERSONNELLE

- Ne placez pas votre appareil dans la zone située au dessus d'un airbag ni dans la zone de déploiement de ce dernier. Les airbags se gonflent avec une très grande force, si un appareil de communication est placé dans leur zone de déploiement, il peut être propulsé et blesser gravement les occupants du véhicule.
- Gardez une distance minimum de 15 centimètres entre l'équipement radio et un stimulateur cardiaque.
- Désactivez votre équipement radio dès qu'une interférence se produit avec l'appareil médical.
- Ne remplacez pas les piles dans une atmosphère présentant des risques de déflagration. L'installation et le retrait des piles peuvent provoquer des étincelles de contact susceptibles d'entraîner une explosion.
- Désactivez votre appareil de communication lorsque vous vous trouvez dans une atmosphère présentant des risques de déflagration. Les étincelles peuvent provoquer une explosion ou un incendie entraînant des blessures corporelles, voire la mort.
- Ne jetez jamais de piles dans un feu car elles risquent d'exploser.



Les zones qui présentent des risques de déflagration sont généralement signalées, mais ce n'est pas toujours le cas. Il s'agit des zones d'alimentation en carburant telles que le premier pont d'un bateau, des installations de transfert ou de stockage de carburant ou de produits chimiques, des zones dont l'air contient des produits chimiques ou des particules tels que grains, poussière ou métal pulvérisé, et toute autre zone dans laquelle il vous est demandé de couper le moteur de votre véhicule.

4.4 RISQUES D'EMPOISONNEMENT

- Tenez les piles hors de portée des enfants.

4.5 MENTION LÉGALE

- Dans certains pays, il vous est interdit d'utiliser un talkie-walkie au volant d'un véhicule. Dans ce cas, arrêtez-vous avant d'utiliser l'appareil.
- À bord d'un avion, désactivez votre appareil dès que le personnel vous le demande. L'utilisation de l'appareil doit se faire conformément aux réglementations de la compagnie aérienne ou aux instructions de l'équipage.
- Désactivez votre appareil dans tous les lieux où des affiches interdisent son utilisation. Les hôpitaux et les établissements de soins peuvent utiliser des équipements sensibles à l'énergie radioélectrique extérieure.
- Le remplacement ou la modification de l'antenne peut affecter les caractéristiques radio du talkie-walkie et enfreindre les réglementations CE. Les antennes non autorisées peuvent également endommager l'équipement radio.

4.6 REMARQUES

- Ne touchez pas l'antenne lors de la transmission, car cela peut avoir une incidence sur la portée.
- Retirez la batterie lorsque vous n'utilisez pas l'appareil pendant un long moment.

5 NETTOYAGE ET ENTRETIEN

- Pour nettoyer l'appareil, utilisez un chiffon doux humidifié avec de l'eau. N'utilisez ni produit nettoyant, ni solvant. Ils risqueraient, en effet, d'endommager le boîtier, de pénétrer à l'intérieur de l'appareil et de provoquer des dommages irréversibles.
- Pour nettoyer le contact des piles, utilisez un tissu sec non pelucheux.
- Si l'appareil entre en contact avec de l'eau, désactivez-le immédiatement et retirez les piles. Séchez le compartiment à piles à l'aide d'un chiffon doux pour réduire tout risque d'endommagement. Laissez le couvercle du compartiment ouvert toute la nuit ou jusqu'à ce qu'il soit totalement sec. N'utilisez l'appareil que lorsqu'il est entièrement sec.

6 MISE AU REBUT DE L'APPAREIL (ENVIRONNEMENT)



Au terme du cycle de vie de ce produit, ne le jetez pas avec les déchets ménagers ordinaires mais déposez-le dans un point de collecte pour le recyclage des équipements électriques et électroniques. Le symbole indiqué sur ce produit, sur le mode d'emploi et/ou sur la boîte est là pour vous le rappeler.

Certains matériaux qui composent le produit peuvent être réutilisés s'ils sont déposés dans un point de recyclage. En réutilisant certaines pièces ou matières premières de produits usagés, vous contribuez fortement à la protection de l'environnement. Pour toute information supplémentaire sur les points de collecte dans votre région, contactez les autorités locales.

7 UTILISATION D'UN TALKIE-WALKIE

Pour que des talkies-walkies puissent communiquer entre eux, ils doivent utiliser le même canal et la portée de réception doit être respectée (maximum de 5 km en terrain dégagé). Ces appareils utilisant des bandes de fréquences libres (canaux), tous les appareils en fonctionnement partagent ces canaux (8 au total). La confidentialité n'est donc pas assurée. Toute personne qui dispose d'un talkie-walkie utilisant votre canal est susceptible d'écouter votre conversation.

Pour communiquer (transmettre un signal vocal), appuyez sur la touche **(PTT)** (Parole). L'appareil passe alors en mode de transmission et vous pouvez parler dans le micro. Les personnes qui utilisent d'autres talkies-walkies couverts par la portée, utilisant le même canal et se trouvant en mode veille (pas en cours de transmission) entendent votre message. Pour que vous puissiez répondre au message, vous devez attendre que votre interlocuteur arrête de transmettre. À la fin de chaque transmission, l'appareil émet un bip. Pour répondre, il vous suffit d'appuyer sur la touche **(PTT)** et de parler dans le micro.



Si plusieurs utilisateurs appuient simultanément sur la touche **(PTT), c'est le signal le plus puissant qui est détecté par le récepteur et les autres signaux sont supprimés. C'est pourquoi vous ne devez transmettre de signal (touche **(PTT)**) que lorsque le canal est libre.**

8 POUR COMMENCER

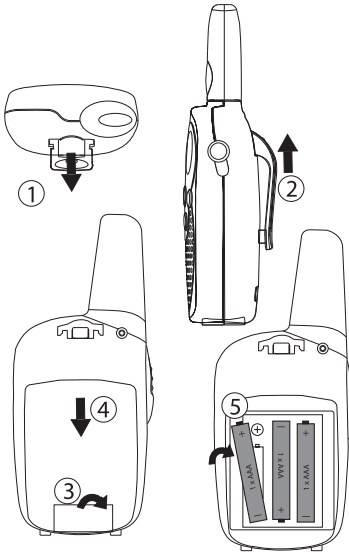

8.1 MANIPULATION DU CLIP DE CEINTURE

1. Pour retirer le clip de l'appareil, poussez le clip de ceinture (2) vers l'antenne tout en tirant sur l'agrafe du clip (1).
2. Lorsque vous réinstallez le clip de ceinture, un clic indique qu'il est correctement verrouillé.

8.2 INSTALLATION DES PILES

1. Retirez le clip de ceinture (§ 8.1).
2. Poussez l'onglet (3) sur le couvercle du compartiment à piles et retirez le couvercle de l'antenne en le faisant glisser. (4)
3. Installez 3 piles AAA (1,5 V) alcalines ou rechargeables en respectant la polarité illustrée.
4. Réinstallez le couvercle du compartiment à piles et le clip de ceinture (§ 8.1).

9 TOUCHES

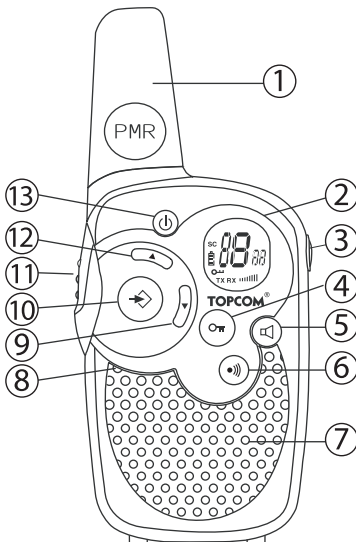

1. ANTENNE
2. Écran LCD
3. Connecteur HAUT-PARLEUR/MICRO/CHARGEUR
4. Touche VERROUILLAGE (🔒)
5. Touche MONITEUR (🔊)
6. Touche APPEL (☎)
- Permet de transmettre une tonalité d'appel
7. HAUT-PARLEUR
8. MICRO
9. Touche de défilement vers le bas (⏴)
- Permet de diminuer le volume du haut-parleur
- Permet de sélectionner l'option de menu précédente
10. Touche MENU (☰)
- Permet d'entrer dans le menu.
11. Touche PAROLE (PTT) (🗣)
- Appuyez dessus pour parler et relâchez-la pour écouter
- Permet de confirmer un réglage du menu
12. Touche de défilement vers le haut (⏵)
- Permet d'augmenter le volume du haut-parleur
- Permet de sélectionner l'option de menu suivante
13. Touche d'activation/désactivation (🔘)

10 INFORMATIONS APPARAISSANT SUR L'ÉCRAN LCD

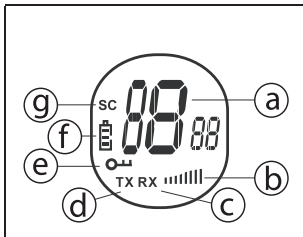

The diagram shows a circular LCD screen with the following elements labeled:





- a: Channel number (displayed as 88.88)
- b: Volume icon (four bars)
- c: RX icon (a small 'RX' with a signal strength indicator)
- d: TX icon (a small 'TX' with a signal strength indicator)
- e: Lock icon (a padlock)
- f: Battery icon (a battery symbol)
- g: Battery level indicator (a small battery symbol with a bar)

- Numéro de canal
- Volume du haut-parleur
- Icône RX - apparaît lors de la réception d'un signal
- Icône TX - apparaît lors de la transmission d'un signal
- Icône de verrouillage - apparaît lorsque le clavier est verrouillé
- Indicateur du niveau de charge de la batterie
- Icône de balayage - apparaît lorsque le mode balayage est activé

11 NIVEAU DE CHARGE DE LA BATTERIE/INDICATION DE BATTERIE FAIBLE

Le NIVEAU DE CHARGE DE LA BATTERIE est représenté par le nombre de barres que contient l'icône de BATTERIE de l'écran LCD.



-  Batterie pleine
-  Batterie chargée aux 2/3
-  Batterie chargée au 1/3
-  Batterie vide

Lorsque le NIVEAU DE CHARGE DE LA BATTERIE est faible, l'icône de BATTERIE clignote pour signaler qu'il faut procéder au remplacement ou au rechargement.



Jetez les piles dans un site désigné pour la mise au rebut et non avec les déchets ménagers. Évitez de court-circuiter les piles et ne les jetez pas au feu. Retirez-les lorsque vous n'utilisez pas l'appareil pendant une durée prolongée.

12 CHARGEMENT DE PILES RECHARGEABLES

Le talkie-walkie peut être utilisé avec 3 piles AAA NiMH alcalines ou rechargeables.



Utilisez uniquement l'adaptateur CA/CC avec des piles AAA rechargeables. N'essayez pas de charger l'appareil si vous avez installé des piles alcalines courantes de type AAA.

Lorsque vous utilisez des piles rechargeables, vous pouvez utiliser l'adaptateur supplémentaire pour le chargement.

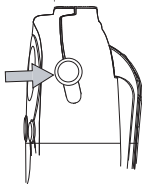



- Insérez 3 piles AAA rechargeables .
- Branchez la petite fiche de l'adaptateur 7,5 V CC / 200 mA dans la prise HP/MIC/CHG et l'autre extrémité dans la prise électrique.
- Assurez-vous que l'appareil est éteint afin de charger correctement les piles. Aucun témoin n'est allumé pendant le chargement en mode désactivé.

REMARQUE : la durée de chargement total des piles se situe entre 7 et 10 heures.



13 UTILISATION DU TWINTALKER 1302

13.1 ACTIVATION ET DÉSACTIVATION DE L'APPAREIL

- Pour activer l'appareil, appuyez sur la touche  et maintenez-la enfoncée. L'appareil émettra un "bip" et l'écran LCD affichera le canal actuel.
- Pour désactiver l'appareil, appuyez à nouveau sur la touche  et maintenez-la enfoncée. L'appareil émettra un "bip" et l'écran LCD s'éteindra.

13.2 RÉGLAGE DU VOLUME DU HAUT-PARLEUR



Pour régler le volume du haut-parleur, utilisez les touches  / . Le niveau du volume s'affiche sur l'écran LCD.

13.3 RÉCEPTION D'UN SIGNAL





Lorsque l'appareil est activé et qu'il n'est pas en mode de transmission, il est en permanence en mode de RÉCEPTION. Lorsque vous recevez un signal sur le canal actuel, l'icône RX apparaît.



Pour que d'autres personnes reçoivent votre transmission, elles doivent utiliser le même canal.

13.4 TRANSMISSION D'UN SIGNAL







- Appuyez sur la touche  et maintenez-la enfoncée pour TRANSMETTRE.
- Tenez l'appareil à la verticale, placez le microphone à 10 cm de votre bouche et parlez.
- Relâchez la touche  lorsque vous avez terminé de transmettre.

13.5 CHANGEMENT DE CANAL

Le talkie-walkie dispose de 8 canaux.

Pour changer de canal :





- Appuyez une fois sur . Le numéro du canal actuel clignote sur l'écran LCD.
- Appuyez sur  ou  pour changer de canal.
- Appuyez sur  pour confirmer la sélection de canal et retourner en mode NORMAL.

REMARQUE : les personnes qui utilisent leurs talkies-walkies via le même canal peuvent recevoir et écouter la conversation.

13.6 MONITORING







La fonction MONITORING permet de détecter les signaux faibles du canal actuel.

- Appuyez sur la touche  pour le monitoring normal.
- Appuyez sur la touche  et maintenez-la enfoncée. Au bout de 5 secondes, vous pouvez relâcher la touche. Vous surveillez à présent en permanence le canal, jusqu'à ce que vous appuyiez à nouveau sur la touche .

13.7 BALAYAGE DES CANAUX

Le BALAYAGE DES CANAUX recherche les signaux actifs dans une boucle sans fin sur les canaux 1 à 8.



- Appuyez sur la touche  et maintenez-la  enfoncée pendant 2 secondes.
- Relâchez les touches. Le canal à l'écran change à mesure que le balayage des canaux avance.
- Lorsqu'un signal actif (l'un des 8 canaux) est détecté, le BALAYAGE DES CANAUX cesse et vous entendez le signal.
- Lorsqu'un signal actif (l'un des 8 canaux) est détecté, appuyez sur  ou sur  pour ignorer le canal actuel et pour continuer à rechercher un autre canal actif.
- Appuyez sur  pour communiquer via le canal du signal actif ou sur  pour désactiver le balayage des canaux.

13.8 VERROUILLAGE DES TOUCHES



- Appuyez sur la touche et maintenez-la enfoncée pendant 2 secondes pour activer le mode de VERROUILLAGE DES TOUCHES. L'icône de VERROUILLAGE DES TOUCHES apparaît sur l'écran LCD.
- Appuyez à nouveau sur la touche et maintenez-la enfoncée pour désactiver le VERROUILLAGE DES TOUCHES.

13.9 TONALITÉS D'APPEL

Une tonalité d'appel signale aux autres personnes que vous voulez parler.

a. Réglage de la tonalité d'appel



Il est possible de sélectionner 5 tonalités différentes.

- Appuyez 2 fois sur . CA s'affiche.
- Appuyez sur ou pour sélectionner une autre tonalité d'appel ou sélectionnez OFF pour désactiver les tonalités d'appel.
- Appuyez sur pour confirmer votre sélection et retourner en mode veille.

b. Envoi d'une tonalité d'appel

Appuyez brièvement sur . La tonalité d'appel est transmise pendant 3 secondes sur le canal sélectionné.

13.10 ACTIVATION/DÉSACTIVATION DE LA TONALITÉ DES TOUCHES

Lorsque vous appuyez sur une touche, l'appareil émet un bip court.

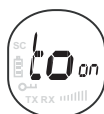

Pour régler la tonalité des touches :

- Appuyez 3 fois sur . "to" s'affiche.
- Appuyez sur pour activer (ON) ou sur pour désactiver la tonalité des touches (OFF).
- Appuyez sur pour confirmer votre sélection et retourner en mode veille.

13.11 ACTIVATION/DÉSACTIVATION DU ROGER BEEP

Lorsque vous avez relâché la touche , l'appareil envoie un Roger Beep pour confirmer que vous avez cessé de parler.



Pour activer le Roger Beep :

- Appuyez 4 fois sur . "ro" s'affiche.
- Appuyez sur pour activer (ON) ou sur pour désactiver le Roger Beep (OFF).
- Appuyez sur pour confirmer votre sélection et retourner en mode veille.

13.12 CONNEXION DU CASQUE

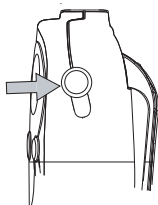

Vous pouvez utiliser le Twintalker 1302 avec un micro et un haut-parleur externes.

Le connecteur se trouve sous le capot protecteur en caoutchouc situé sur la partie supérieure de l'appareil. Pour fixer le micro-casque externe ou l'oreillette, soulevez le rabat en caoutchouc situé sur la partie supérieure de l'appareil pour découvrir le connecteur.

Insérez la fiche appropriée dans le connecteur.

14 CARACTÉRISTIQUES TECHNIQUES

Canaux	8
Fréquence	446.00625 MHz - 446.09375 MHz
Portée	Jusqu'à 5 km (en terrain dégagé)
Piles du talkie-walkie	3 piles alcalines AAA ou NiMH rechargeables
Puissance de transmission	=< 500 mW ERP
Type de modulation	FM - F3E
Espacement entre canaux	12,5 Khz

Channel Frequency Chart:

Channel	Frequency (MHz)
1	446,00625
2	446,01875
3	446,03125
4	446,04375
5	446,05625
6	446,06875
7	446,08125
8	446,09375

15 GARANTIE

15.1 PÉRIODE DE GARANTIE

Les appareils de Topcom jouissent d'une période de garantie de 24 mois. La période de garantie prend effet le jour de l'achat du nouvel appareil. Les accessoires et les défauts qui ont un effet négligeable sur le fonctionnement ou la valeur de l'appareil ne sont pas couverts.

La garantie doit être prouvée par la présentation d'une copie du ticket original d'achat sur lequel sont mentionnés la date de l'achat et le modèle de l'appareil.

15.2 MISE EN ŒUVRE DE LA GARANTIE

Tout appareil défectueux doit être retourné à un centre de service après-vente agréé, accompagné d'un ticket d'achat valable. Si l'appareil tombe en panne pendant la période de garantie, le centre de service après-vente réparera gratuitement toute panne due à un défaut de matériel ou de fabrication.

Le centre de service après-vente assurera, à sa propre discrétion, ses obligations en matière de garantie en réparant ou en remplaçant les appareils ou les pièces défectueux. En cas de remplacement, la couleur et le modèle peuvent être différents de ceux de l'appareil acheté initialement.

La date d'achat initiale détermine le début de la période de garantie. La période de garantie n'est pas prolongée si l'appareil est remplacé ou réparé par l'un des centres de service après-vente officiels.

15.3 EXCLUSIONS DE GARANTIE

Les dommages et les pannes causés par un mauvais traitement ou une utilisation incorrecte et les dommages qui résultent de l'utilisation de pièces et d'accessoires non originaux ne sont pas couverts par la garantie.

La garantie ne couvre pas les dommages causés par des éléments extérieurs tels que la foudre, l'eau et le feu ni les dommages provoqués par le transport.

Aucune garantie ne peut être invoquée si le numéro de série sur l'appareil a été modifié, enlevé ou rendu illisible.

1 EINLEITUNG

Vielen Dank, dass Sie sich zum Kauf des TOPCOM Twintalker 1302 entschieden haben. Es ist ein Kurzstrecken-Funkgerät, bei dem keine anderen Kosten außer den geringen Betriebskosten zum Aufladen der Batterien entstehen. Der Twintalker 1302 sendet über Betriebsfrequenzen (PMR) und kann in jedem Land benutzt werden, in dem dieser Dienst, wie auf der Verpackung und in der Bedienungsanleitung beschrieben, erlaubt ist.

2 VERWENDUNGSZWECK

Der Twintalker kann sowohl für betriebliche als auch private Zwecke genutzt werden, z. B. als Kommunikationsmittel zwischen zwei oder mehreren Autos, Radfahrern, Skifahrern. Oder Sie können ihn benutzen, um mit Ihren Kindern zu sprechen, während diese draußen spielen usw.



Einschränkungen:
Überprüfen Sie die örtlichen Bestimmungen, bevor Sie das Gerät in einem Land benutzen, in dem es nicht gekauft wurde. Dieser Standard kann in diesem Land verboten sein.

3 CE-KENNZEICHNUNG

Dieses Produkt entspricht den grundlegenden Anforderungen und anderen relevanten Bestimmungen der R&TTE-Richtlinie 1999/5/EWG. Dies wird durch die CE-Kennzeichnung bestätigt.

Die Konformitätserklärung finden Sie an der folgenden Stelle: <http://www.topcom.net/cedclarations.php>

4 SICHERHEITSHINWEISE

4.1 ALLGEMEIN

Lesen Sie die folgenden Sicherheitshinweise und Angaben zum korrekten Gebrauch sorgfältig durch. Machen Sie sich mit allen Funktionen des Geräts vertraut. Bewahren Sie diese Bedienungsanleitung zur späteren Verwendung auf.

4.2 VERBRENNUNGSGEFAHR

- Berühren Sie nicht die Antenne, wenn der Antennenschutz beschädigt ist, da ein Kontakt der Antenne mit der Haut während einer Übertragung zu kleineren Verbrennungen führen kann.
- Batterien können Sachschäden, wie z. B. Verbrennungen, verursachen, wenn leitende Materialien, z. B. Schmuck, Schlüssel oder Ketten mit freiliegenden Polen in Berührung kommen. Das Material schließt unter Umständen einen elektrischen Stromkreis (Kurzschluss) und wird dadurch entsprechend heiß. Seien Sie im Umgang mit aufgeladenen Batterien vorsichtig, besonders, wenn Sie diese z. B. in einer Tasche, einem Geldbeutel oder in einem anderen Behälter zusammen mit metallenen Objekten aufbewahren.

4.3 VERLETZUNGSGEFAHR

- Legen Sie das Gerät nicht in den Bereich über einen Airbag oder in den Airbagauslösbereich. Airbags blasen sich mit großer Wucht auf. Wenn sich das Funkgerät im Airbagauslösbereich befindet und der Airbag auslöst, kann das Gerät mit großer Wucht durch das Fahrzeug geschleudert werden und schwere Verletzungen verursachen.
- Halten Sie mit dem Funkgerät einen Abstand von mindestens 15 cm zu einem Herzschrittmacher ein.
- Schalten Sie Ihr Funkgerät sofort aus, wenn es Störungen an medizinischen Geräten verursacht.
- Tauschen Sie die Batterien niemals in einer explosionsgefährdeten Umgebung aus. Während des Einsetzens oder Entfernens der Batterien kann Funkenschlag zu einer Explosion führen.
- Schalten Sie Ihr Funkgerät aus, wenn Sie sich in einer explosionsgefährdeten Umgebung befinden. Funkenschlag in solchen Umgebungen kann eine Explosion oder Brand verursachen, was zu Verletzungen und sogar zum Tod führen kann.
- Werfen Sie niemals Batterien ins Feuer, da diese explodieren könnten.



Explosionsgefährdete Bereiche sind oft, aber nicht immer, eindeutig gekennzeichnet. Dazu zählen Tankbereiche, z. B. unter Deck auf Schiffen, Kraftstoff- oder Chemikalienüberführungen oder Aufbewahrungsbereiche; Bereiche, in denen die Luft Chemikalien oder Teilchen enthält, z. B. Getreide, Staub oder Metallpulver; alle anderen Bereiche, in denen Sie üblicherweise angewiesen werden, Ihren Kraftfahrzeugmotor abzustellen.

4.4 VERGIFTUNGSGEFAHR

- Bewahren Sie Batterien für Kinder unzugänglich auf.

4.5 VORSCHRIFTEN

- In einigen Ländern ist es verboten, ein Sprechfunkgerät während des Führens eines Fahrzeuges zu benutzen. Halten Sie in diesen Fällen an, bevor Sie das Gerät benutzen.
- Schalten Sie Ihr Gerät AUS, wenn Sie an Bord eines Flugzeuges entsprechende Anweisungen bekommen. Die Benutzung des Geräts muss entsprechend den Bestimmungen der Fluglinie und den Anweisungen der Besatzung erfolgen.
- Schalten Sie Ihr Gerät überall dort AUS, wo Hinweisschilder Sie darauf aufmerksam machen. Krankenhäuser und Gesundheitseinrichtungen verwenden möglicherweise Geräte, die empfindlich auf externe Hochfrequenzen reagieren.
- Das Ersetzen oder Verändern der Antenne kann die Betriebsfunktionspezifizierung ändern und die CE-Bestimmungen verletzen. Nicht genehmigte Antennen können außerdem das Funkgerät beschädigen.

4.6 HINWEISE

- Berühren Sie nicht die Antenne während einer Übertragung, da dadurch die Reichweite beeinflusst werden kann.
- Entfernen Sie die Batterien, wenn das Gerät längere Zeit nicht verwendet wird.

5 REINIGUNG UND WARTUNG

- Reinigen Sie das Gerät mit einem weichen leicht feuchten Tuch. Verwenden Sie keine Reinigungs- oder Lösungsmittel. Diese können das Gehäuse beschädigen und in das Gerät eindringen und so einen dauerhaften Schaden verursachen.
- Die Batteriekontakte können mit einem trockenen fusenfreien Tuch abgewischt werden.
- Sollte das Gerät nass werden, schalten Sie es aus und entfernen Sie sofort die Batterien. Trocknen Sie das Batteriefach mit einem weichen Tuch, um einen möglichen Wasserschaden zu minimieren. Lassen Sie das Batteriefach geöffnet, bis es komplett trocken ist. Benutzen Sie das Gerät erst, wenn es vollständig getrocknet ist.

6 ENTSORGUNG DES GERÄTS (UMWELTSCHUTZ)



Am Ende der Lebensdauer des Produkts darf das Gerät nicht im normalen Hausmüll entsorgt werden. Bringen Sie es zu einer Sammelstelle zur Aufbereitung elektrischer und elektronischer Geräte. Das Symbol am Produkt, in der Bedienungsanleitung und/oder Verpackung zeigt dies an.

Einige der Materialien des Produkts können wieder verwendet werden, wenn Sie das Gerät in einer Aufbereitungsstelle abgeben. Mit der Wiederverwertung einiger Teile oder Rohmaterialien aus gebrauchten Produkten leisten Sie einen wichtigen Beitrag zum Umweltschutz. Wenden Sie sich bitte an Ihre örtlichen Behörden, wenn Sie weitere Informationen über Sammelstellen in Ihrer Umgebung

benötigen.

7 BETRIEB EINES SPRECHFUNKGERÄTS

Um über Sprechfunkgeräte kommunizieren zu können, müssen diese auf den gleichen Kanal eingestellt sein und sich innerhalb der Empfangsreichweite befinden (bis zu max. 5 km im Freien). Da diese Geräte freie Kanäle verwenden, teilen sich alle in Betrieb befindlichen Geräte diese Kanäle (insgesamt 8 Kanäle). Daher ist eine Privatsphäre nicht garantiert. Jeder, der über ein Sprechfunkgerät verfügt, das auf Ihren Kanal eingestellt ist, kann Ihr Gespräch mithören. Möchten Sie kommunizieren (eine Sprechverbindung erzeugen), drücken Sie die **PTT**-Taste (Sprechknopf). Sobald diese Taste gedrückt ist, schaltet das Gerät in den Sendemodus und Sie können in das Mikrofon sprechen. Alle Sprechfunkgeräte innerhalb der Reichweite, die auf denselben Kanal eingestellt sind und sich im Standby-Modus befinden (nicht im Sendemodus) hören Ihre Nachricht. Sie müssen abwarten, bis die andere Seite die Übertragung beendet, bevor Sie antworten können. Am Ende jeder Äußerung sendet das Gerät ein Tonsignal. Drücken Sie zum Antworten die **PTT**-Taste und sprechen Sie in das Mikrofon.



Drücken zwei oder mehr Benutzer die **PTT-Taste gleichzeitig, so wird der Empfänger nur das stärkste Signal empfangen. Alle anderen Signale werden unterdrückt. Daher sollten Sie nur ein Signal übertragen (die **PTT**-Taste drücken), wenn der Kanal frei ist.**

8 ERSTE SCHRITTE

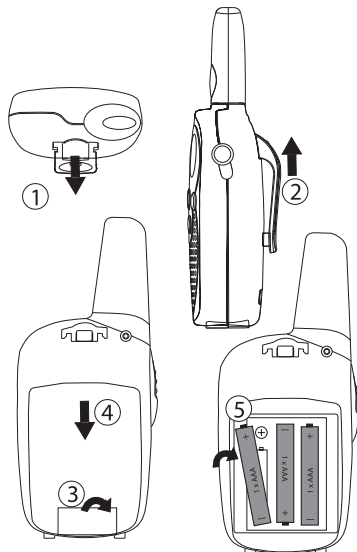

8.1 GÜRTELCLIP ENTFERNEN / BEFESTIGEN

1. Um den Gürtelclip vom Gerät zu entfernen, drücken Sie den Gürtelclip (2) in Richtung Antenne, während Sie an der Lasche des Clips ziehen (1).
2. Wenn Sie den Gürtelclip wieder montieren, zeigt ein Klicken an, dass der Gürtelclip in ihrer Position eingerastet ist.

8.2 EINLEGEN DER BATTERIEN

1. Entfernen Sie den Gürtelclip (§ 8.1).
2. Ziehen Sie die Klappe der Batteriefachabdeckung (3) nach unten und schieben Sie die Batteriefachabdeckung von der Antenne weg. (4)
3. Legen Sie die 3 „AAA“ Alkalibatterien oder wiederaufladbaren Batterien ein. Achten Sie dabei auf die angegebene Polarität.
4. Montieren Sie die Batterieabdeckung und den Gürtelclip (§ 8.1).

9 TASTEN

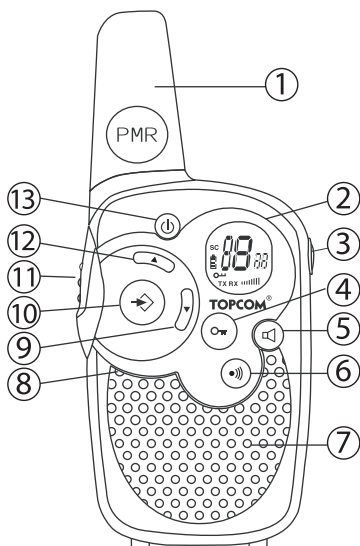

1. ANTENNE
2. LCD-Display
3. Anschluss für LAUTSPRECHER / MIKROFON / LADEGERÄT
4. SPERR-Taste
5. ÜBERWACHUNGS-Taste
6. CALL-Taste
- Rufton senden
7. LAUTSPRECHER
8. MIKROFON
9. NACH-UNTEN-Taste
- Lautstärke leiser stellen
- Letzten Menüpunkt auswählen.
10. MENÜ-Taste
- Menü aufrufen.
11. SPRECHTASTE (PTT)
- Zum Sprechen drücken und zum Hören loslassen
- Eine Menüeinstellung bestätigen
12. NACH-OBEN-Taste
- Lautstärke lauter stellen
- Nächsten Menüpunkt auswählen
13. EIN-/AUS-Schalter

10 INFORMATION LCD-DISPLAY

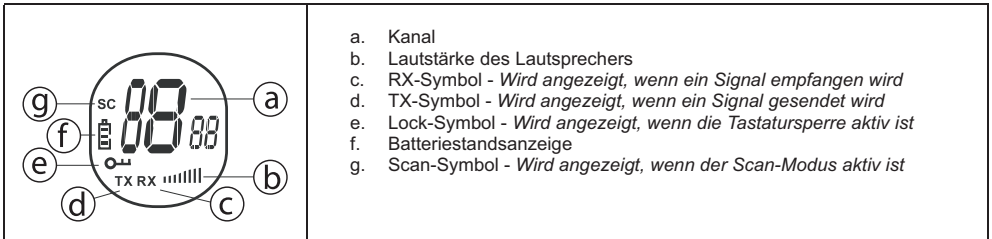

11 BATTERIESTANDSANZEIGE / ANZEIGE SCHWACHE BATTERIE

Der BATTERIELADEZUSTAND wird mit der Anzahl der Quadrate im BATTERIE-Symbol des LCD-Displays angezeigt.



- Batterie voll
- Batterie 2/3 voll
- Batterie 1/3 voll
- Batterie leer

Wenn der BATTERIELADEZUSTAND niedrig ist, blinkt das BATTERIE-Symbol und zeigt an, dass die Batterien ausgetauscht oder aufgeladen werden müssen.



Batterien müssen an den dafür vorgesehenen Sammelstellen abgegeben werden und dürfen nicht im Hausmüll entsorgt werden. Schließen Sie die Batterien nicht kurz und verbrennen Sie sie nicht. Entfernen Sie die Batterien, wenn das Gerät längere Zeit nicht verwendet wird.

12 WIEDERAUFLADBARE BATTERIEN AUFLADEN

Das Sprechfunkgerät kann mit 3 Alkalibatterien oder wiederaufladbaren NiMh AAA Batterien verwendet werden.



Benutzen Sie nur den AC/DC-ADAPTER mit wiederaufladbaren „AAA“-Batterien“. Laden Sie das Gerät niemals auf, wenn Sie gewöhnliche „AAA“- Alkalibatterien verwenden!

Wenn Sie wiederaufladbare Batterien verwenden, können Sie zum Aufladen optional einen Adapter benutzen.

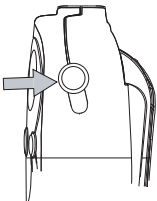

- Legen Sie 3 wiederaufladbare „AAA“-Batterien ein.
- Stecken Sie den kleinen Stecker des Adapters 7,5 V DC / 200 mA in die SPK/MIC/CHG-Buchse und das andere Ende in die Netzsteckdose.
- Stellen Sie sicher, dass das Gerät ausgeschaltet ist, damit die Batterien richtig aufgeladen werden. Beim Laden im AUS-Modus steht keine Batteriestandsanzeige zur Verfügung.

HINWEIS: Das vollständige Aufladen der Batterien dauert etwa 7 bis 10 Stunden.

13 VERWENDEN DES TWINTALKER 1302

13.1 DAS GERÄT EIN-/AUSSCHALTEN

- Zum Aktivieren: Halten Sie die Taste gedrückt. Das Gerät „piept“ und im LCD-Schirm wird der aktuelle Kanal angezeigt.
- Zum Ausschalten: Halten Sie die Taste erneut gedrückt. Das Gerät „piept“ und der LCD-Schirm schaltet sich aus.

13.2 LAUTSTÄRKE DES LAUTSPRECHERS EINSTELLEN



Die Lautstärke des Lautsprechers kann mit den Tasten und eingestellt werden. Die Lautstärke des Lautsprechers wird im LCD-Display angezeigt.

13.3 EIN SIGNAL EMPFANGEN



Das Gerät ist immer im EMPFANGS-Modus, wenn es eingeschaltet ist und nicht sendet. Wenn Sie im eingestellten Kanal ein Signal empfangen, erscheint das RX-Symbol im Display.



Damit Andere Ihre Übertragung empfangen können, müssen sie ihre Geräte auf denselben Kanal eingestellt haben.

13.4 EIN SIGNAL SENDEN



- Halten Sie die Taste zum SENDEN gedrückt.
- Halten Sie das Gerät vertikal mit dem MIKROFON 10 cm vom Mund entfernt und sprechen Sie in das Mikrofon.
- Lassen Sie die Taste los, wenn Sie die Übertragung beendet haben.

13.5 KANAL WECHSELN

Das Sprechfunkgerät hat 8 verfügbare Kanäle.

Zum Wechseln der Kanäle:



- Drücken Sie einmal. Der aktuelle Kanal blinkt im LCD-Display.
- Drücken Sie oder , um den Kanal einzustellen.
- Drücken Sie , um die Kanalwahl zu bestätigen und in den NORMAL-Modus zurückzukehren.

HINWEIS: Jedes Sprechfunkgerät, das auf denselben Kanal eingestellt ist, kann Ihr Gespräch empfangen und abhören.

13.6 ÜBERWACHUNG

Mit der ÜBERWACHUNGS-Funktion können Sie schwächere Signale im aktuellen Kanal suchen.

- Drücken Sie die -Taste für eine normale Überwachung.
- Halten Sie die Taste gedrückt. Nach 5 Sekunden können Sie die Taste freigeben. Sie überwachen nun kontinuierlich den Kanal, bis Sie erneut drücken.

13.7 KANALSCAN

KANALSCAN sucht in einer Endlosschleife in den Kanälen 1 bis 8 nach aktiven Signalen.



- Halten Sie die -Taste und 2 Sekunden lang gedrückt.
- Geben Sie die Tasten frei. Der Kanal auf dem Display ändert sich, da er in den Kanälen einen Scan durchführt.
- Wenn ein aktives Signal (in einem der 8 Kanäle) gefunden wird, wird KANALSCAN unterbrochen und Sie hören das aktive Signal.
- Wenn ein aktives Signal (in einem der 8 Kanäle) gefunden wird, drücken Sie oder , um den aktuellen Kanal zu überspringen und die Suche nach einem anderen aktiven Kanal fortzusetzen.
- Drücken Sie , um über den aktiven Kanal zu kommunizieren oder drücken Sie , um den Kanalscan zu deaktivieren.

13.8 TASTATURSPERRE



- Halten Sie die Taste zum Aktivieren der TASTATURSPERRE 2 Sekunden gedrückt. Das Symbol TASTATURSPERRE erscheint im LCD-Display.
- Halten Sie die Taste noch einmal gedrückt, um die TASTATURSPERRE zu deaktivieren.

13.9 RUFTÖNE

Ein Rufton macht Andere darauf aufmerksam, dass Sie sprechen möchten.

a. Einstellen der Ruftöne



- 5 verschiedene Ruftöne können ausgewählt werden.
- Drücken Sie zweimal . CA erscheint im Display.
- Drücken Sie oder , um einen anderen Rufton auszuwählen oder wählen Sie OFF, um die Ruftöne zu deaktivieren.
- Drücken Sie , um die Auswahl zu bestätigen und in den Standby-Modus zurückzukehren.

b. Einen Rufton senden

Drücken Sie kurz die Taste . Der Rufton wird 3 Sekunden lang auf dem eingestellten Kanal gesendet.

13.10 TASTENTON EIN/AUS

Wenn eine Taste gedrückt wird, piept das Gerät kurz.



- Einstellen des Tastentons.
- Drücken Sie dreimal. 'to' erscheint im Display.
- Drücken Sie zum Aktivieren des Tastentons (ON) oder zum Deaktivieren (OFF).
- Drücken Sie , um die Auswahl zu bestätigen und in den Standby-Modus zurückzukehren.

13.11 BESTÄTIGUNGSTON (ROGER BEEP) EIN-/AUSSCHALTEN

Nachdem die -Taste losgelassen wurde, sendet das Gerät einen Bestätigungston, dass Sie das Gespräch beenden haben.



- Einstellen des Bestätigungstons.
- Drücken Sie viermal . 'ro' erscheint im Display.
- Drücken Sie zum Aktivieren des Bestätigungstons (ON) oder zum Deaktivieren (OFF).
- Drücken Sie , um die Auswahl zu bestätigen und in den Standby-Modus zurückzukehren.

13.12 KOPFHÖRER ANSCHLIESSEN

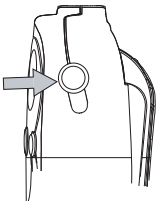

Der Twintalker 1302 kann mit einem externen Mikrofon und Lautsprecher verwendet werden. Der Anschluss befindet sich unter der Gummischutzabdeckung oben auf dem Gerät. Zum Anschluss des externen Lautsprechers, des Kopfhörers oder des Ohrhörers, heben Sie die Gummilasche am Gerät an, um den Anschluss freizulegen. Stecken Sie den entsprechenden Stecker in den Anschluss.

14 TECHNISCHE DATEN

Kanäle	8
Frequenz	446,00625 MHz - 446,09375 MHz
Reichweite	Bis zu 5 km (im Freien)
Batterien Sprechfunkgerät	3 x AAA Alkali oder NiMH wiederaufladbar
Sendeleistung	=< 500 mW ERP
Modulationstyp	FM - F3E
Kanalabstand	12,5 KHz

Channel	Frequency (MHz)
1	446,00625
2	446,01875
3	446,03125
4	446,04375
5	446,05625
6	446,06875
7	446,08125
8	446,09375

15 GARANTIE

15.1 GARANTIEZEIT

Topcom-Geräte haben eine 24-monatige Garantiezeit. Die Garantiezeit beginnt an dem Tag, an dem das neue Gerät erworben wurde. Verschleißteile oder Mängel, die den Wert oder die Gebrauchstauglichkeit des Geräts nur unerheblich beeinflussen, sind von der Garantie ausgeschlossen.

Der Garantieanspruch muss durch eine Kopie des Originalkaufbelegs, auf der Kaufdatum und Gerätemodell ersichtlich sind, nachgewiesen werden.

15.2 ABWICKLUNG DES GARANTIEFALLS

Senden Sie das fehlerhafte Gerät mit dem gültigen Kaufbeleg an ein autorisiertes Service-Zentrum. Tritt ein Gerätefehler innerhalb der Garantiezeit auf, übernimmt das autorisierte Service-Zentrum unentgeltlich die Reparatur jedes durch einen Material- oder Herstellungsfehler aufgetretenen Defekts.

Das Service-Zentrum wird nach eigenem Ermessen die Garantieansprüche mittels Reparatur oder Austausch des fehlerhaften Geräts oder von Teilen des fehlerhaften Geräts erfüllen. Bei einem Austausch können Farbe und Modell vom eigentlich erworbenen Gerät abweichen.

Das ursprüngliche Kaufdatum bestimmt den Beginn der Garantiezeit. Die Garantiezeit verlängert sich nicht, wenn das Gerät von autorisierten Service-Zentren ausgetauscht oder repariert wird.

15.3 GARANTIEAUSSCHLÜSSE

Schäden oder Mängel, die durch unsachgemäße Handhabung oder unsachgemäßen Betrieb verursacht werden, sowie Defekte, die durch die Verwendung von Nicht-Originalteilen oder -zubehör entstehen, werden nicht von der Garantie abgedeckt.

Die Garantie deckt keine Schäden ab, die durch äußere Einflüsse entstanden sind, wie z. B. Blitzeinschlag, Wasser, Brände oder auch jegliche Transportschäden.

Wenn die Seriennummer des Geräts verändert, entfernt oder unleserlich gemacht wurde, kann keine Garantie in Anspruch genommen werden.

1 INTRODUCCIÓN

Gracias por adquirir la unidad TOPCOM Twintalker 1302. Se trata de un aparato de radiocomunicación de baja potencia que no tiene más costes de funcionamiento que los costes mínimos de recarga de las pilas.

El TwinTalker 1302 funciona con frecuencias de Radio Móvil Privada y puede emplearse en cualquier país en el que esté autorizado el servicio como se indica en la caja y en este manual.

2 FINALIDAD:

Puede utilizarse con diversos fines profesionales o recreativos. Por ejemplo: para mantener la comunicación si se viaja en dos o más coches, si se viaja en bicicleta o si se practica el esquí. Puede emplearse para mantenerse en contacto con los niños mientras juegan en el exterior, etc.



Restricción:

Compruebe las regulaciones locales antes de utilizarlo en un país distinto al de adquisición. La norma podría estar prohibida.

3 MARCA CE

Por medio de la presente TOPCOM EUROPE N.V. declara que el PMR cumple con los requisitos senciales y cualesquiera otras disposiciones aplicables o exigibles de la Directiva 1999/5/CE.

Puede encontrarse la Declaración de conformidad en: <http://www.topcom.net/cedclarations.php>

4 INSTRUCCIONES DE SEGURIDAD

4.1 GENERAL

Lea atentamente la siguiente información acerca de la seguridad y del uso apropiado. Familiarícese con todas las funciones del aparato. Guarde este manual en un lugar seguro para futuras consultas.

4.2 LESIONES POR QUEMADURAS

- No tocar la antena si se daña la tapa; si una antena entra en contacto con la piel durante una transmisión, puede provocar una pequeña quemadura.
- Las pilas pueden ocasionar daños como quemaduras al contacto de los terminales expuestos con cualquier material conductor como joyas, llaves o cadenas, ya que el material puede completar un circuito eléctrico (cortocircuito) y calentarse bastante. Tenga cuidado al manipular pilas cargadas, sobre todo si las mete con otros objetos metálicos en un bolsillo, en un bolso o en otro lugar.

4.3 SEGURIDAD PERSONAL

- No coloque el dispositivo en la zona situada sobre un airbag ni en su radio de acción. Los airbags se inflan con mucha fuerza. Si se coloca un comunicador en el radio de acción de un airbag y este se infla, el comunicador puede salir propulsado con gran fuerza y causar lesiones graves a los ocupantes del vehículo.
- Mantener la radio a al menos 15 centímetros de los marcapasos.
- Apagar la radio en cuanto se produzcan interferencias con equipos médicos.
- No sustituya las pilas en un ambiente potencialmente explosivo. Durante la instalación o la retirada de las pilas pueden producirse chispas y causar una explosión.
- Apagar el comunicador siempre que se esté en una zona con un ambiente potencialmente explosivo. Las chispas en esas zonas pueden provocar explosiones o incendios que pueden causar lesiones corporales e incluso la muerte.
- No desechar nunca las pilas en el fuego, dado que pueden explotar.



Aunque no siempre es así, las zonas con ambientes potencialmente explosivos suelen estar claramente marcadas. Entre ellas, se cuentan las zonas de repostaje como las situadas bajo cubierta en los barcos o las instalaciones de almacenamiento o transferencia de sustancias químicas o combustible, zonas en las que el aire contiene sustancias químicas o partículas como grano, polvo o polvo metálico y cualquier otra zona en la que suela recomendarse apagar el motor de los vehículos.

4.4 RIESGO DE ENVENENAMIENTO

- Mantener las pilas fuera del alcance de los niños.

4.5 CUESTIONES LEGALES

- En algunos países, está prohibido utilizar el PMR mientras se conduce. Si es el caso, deje de conducir antes de utilizar el aparato.
- Apagar la unidad en los aviones, cuando se solicite. Cualquier uso de ella debe cumplir las regulaciones de la línea aérea o las instrucciones de la tripulación.
- Apagar la unidad en cualquier instalación en la que se solicite mediante avisos. Los hospitales o centros sanitarios pueden usar equipos sensibles a la energía externa de RF.
- La sustitución o la modificación de la antena pueden afectar a las especificaciones del PMR e infringir los reglamentos CE. Las antenas no autorizadas también pueden dañar la radio.

4.6 NOTAS

- No toque la antena durante la transmisión, podría afectar al alcance.
- Quitar las pilas si no se va a utilizar el dispositivo durante mucho tiempo.

5 LIMPIEZA Y MANTENIMIENTO

- Limpie la unidad con un paño suave humedecido. No utilice productos de limpieza ni disolventes; podrían dañar la carcasa, filtrarse y causar daños permanentes.
- Limpie los contactos de las pilas con un paño seco sin hilachas.
- Si se moja la unidad, apáguela y retire las pilas de inmediato. Seque el compartimiento de las pilas con un paño suave para reducir al mínimo los posibles daños. Deje el compartimiento de las pilas sin la tapa hasta el día siguiente o hasta que se seque por completo. No vuelva a usar la unidad hasta que esté totalmente seca.

6 ELIMINACIÓN DEL DISPOSITIVO (MEDIO AMBIENTE)



Este producto no debe ser desechado en un contenedor normal al final de su vida útil, sino en un punto de recogida destinado al reciclaje de equipos eléctricos y electrónicos. Tanto en el producto como en el manual del usuario y en la caja se incluye este símbolo.

Algunos de los materiales del producto podrán reutilizarse, si los lleva a un punto de reciclaje. La reutilización de algunas de las piezas o materias primas de estos productos supone una importante contribución a la protección del medio ambiente. Si necesita más información sobre los puntos de reciclaje existentes en su zona, póngase en contacto con las autoridades locales correspondientes.

7 USO DE UN DISPOSITIVO PMR

Para que la comunicación entre dispositivos PMR sea posible, estos deben estar en el mismo canal y dentro del alcance (de hasta 5 km en campo abierto). Dado que utilizan bandas de frecuencias libres (canales), todos los dispositivos activos comparten estos canales (8 en total). Por tanto, la privacidad no está garantizada. Cualquiera con un PMR en el mismo canal puede escuchar cualquier conversación transmitida a través de él. Si desea comunicarse (transmitir una señal de voz), debe presionar el botón **(PTT)** (Pulse para hablar). Una vez presionado este botón, el dispositivo pasará al modo de transmisión y se podrá hablar a través del micrófono. Todos los demás dispositivos PMR que se encuentren dentro del alcance, en el mismo canal y en el modo en espera (sin transmitir) oírán el mensaje. Para poder responder a un mensaje, hay que esperar a que la otra parte deje de transmitir. Al final de cada transmisión, la unidad enviará un pitido. Para responder, solo hay que presionar el botón **(PTT)** y hablar a través del micrófono.



Si 2 o más usuarios presionan el botón **(PTT) a la vez, el receptor recibirá solo la señal más fuerte y la/s otra/s señal/es se suprimirá/n. Por lo tanto, solo se debe transmitir una señal (presionar el botón **(PTT)**) cuando el canal está libre.**

8 INTRODUCCIÓN

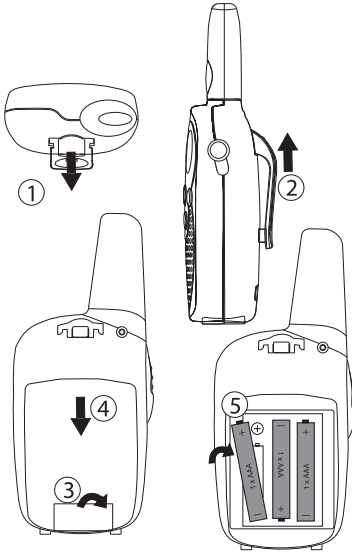

8.1 RETIRADA E INSTALACIÓN DEL CLIP DEL CINTURÓN

1. Para extraer el clip del cinturón (2), presiónelo hacia la antena y tire de la pestaña (1).
2. Al volver a instalar el clip del cinturón un clic indicará que está bien colocado.

8.2 INSTALACIÓN DE LAS PILAS

1. Retirar el clip del cinturón (§ 8.1).
2. Tire hacia abajo de la tapa de las pilas (3) y deslícela alejándola de la antena. (4)
3. Instale 3 pilas alcalinas AAA o recargables según la polaridad indicada.
4. Volver a instalar la tapa de las pilas y el clip del cinturón (§ 8.1).

9 BOTONES

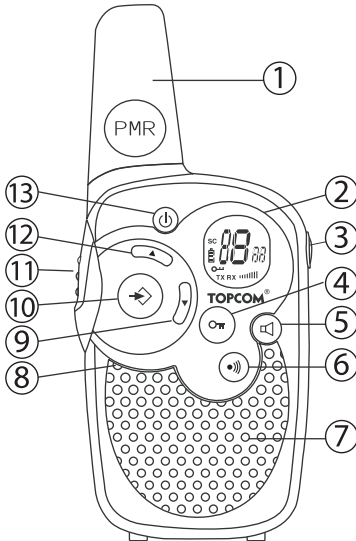

1. ANTENA
2. Pantalla LCD
3. Conector de ALTAVOZ / MICRÓFONO / CARGADOR
4. Botón de BLOQUEO
5. Botón de MONITOR
6. Botón de LLAMAR
- Transmitir un tono de llamada
7. ALTAVOZ
8. MICRÓFONO
9. Botón de BAJAR
- Bajar el volumen del altavoz
- Seleccionar el elemento anterior del menú
10. Botón de MENÚ
- Acceder al menú
11. Botón de PULSAR PARA HABLAR (PTT)
- Presionar para hablar o soltar para escuchar
- Confirmar un ajuste en el menú
12. Botón de SUBIR
- Subir el volumen del altavoz
- Seleccionar el elemento siguiente del menú
13. Botón de ENCENDER / APAGAR

10 INFORMACIÓN DE LA PANTALLA LCD







Diagrama de la pantalla LCD con los siguientes elementos etiquetados:

- a. Número de canal
- b. Volumen del altavoz
- c. Icono RX - *En pantalla cuando se recibe una señal*
- d. Icono TX - *En pantalla cuando se transmite una señal*
- e. Icono de bloqueo - *En pantalla cuando el teclado está bloqueado*
- f. Indicador de nivel de carga de las pilas
- g. Icono de barrido - *En pantalla cuando el modo de barrido está activo*

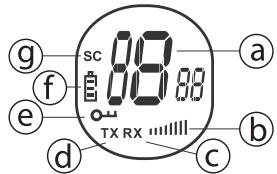
11 NIVEL DE CARGA DE LAS PILAS / INDICACIÓN DE CARGA BAJA

El NIVEL DE CARGA DE LAS PILAS lo indica el número de rectángulos presentes en el interior del icono de la PILA en la pantalla LCD.



-  100 % de la carga
-  2/3 de la carga
-  1/3 de la carga
-  Batería agotada

Cuando el NIVEL DE CARGA DE LAS PILAS es bajo, el icono de la PILA parpadea para avisar de la necesidad de cambiar o recargar las pilas.



Deseche las pilas en un contenedor especial para pilas y no en la basura normal. No provoque cortocircuitos ni tire las pilas al fuego. Retírelas si no va a utilizar el dispositivo durante mucho tiempo.

12 CARGAR PILAS RECARGABLES

El PMR se puede utilizar con 3 pilas alcalinas o recargables AAA NiMh.



Utilice el ADAPTADOR CA/CC únicamente con pilas recargables de tipo «AAA». No cargue esta unidad si tiene instaladas pilas «AAA» alcalinas normales.

Si se usan pilas recargables, se puede emplear un adaptador opcional para cargarlas.

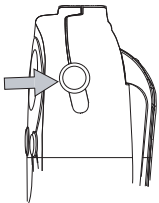



- Introduzca 3 pilas «AAA» recargables.
- Conecte la clavija pequeña del adaptador de 7,5 V CC / 200 mA a la conexión del ALTAVOZ / MICRÓFONO / CARGADOR y el otro extremo a la toma de corriente.
- Para cargar bien las pilas, asegúrese de que la unidad está apagada. Ningún indicador mostrará el estado de carga en el modo APAGADO.

NOTA: Las pilas tardan aproximadamente entre 7 y 10 horas en cargarse por completo.

13 USO DEL TWINTALKER 1302

13.1 ENCENDIDO Y APAGADO DE LA UNIDAD

- Mantener presionado  para activar la unidad. El aparato emitirá un pitido y la pantalla LCD mostrará el canal actual.
- Volver a mantener presionado  para desactivar la unidad. El aparato emitirá un pitido y la pantalla LCD se apagará.

13.2 AJUSTE DEL VOLUMEN DEL ALTAVOZ



El volumen del altavoz puede ajustarse utilizando los botones . El nivel de volumen aparece en la pantalla LCD.

13.3 RECEPCIÓN DE UNA SEÑAL



Cuando está encendida pero sin transmitir, la unidad se encuentra en modo de RECEPCIÓN. Cuando se recibe una señal a través del canal activo, aparece el icono RX.



Para que otras personas puedan recibir una transmisión, deben encontrarse en el mismo canal.

13.4 TRANSMISIÓN DE UNA SEÑAL



- Mantener presionado **(PTT)** para TRANSMITIR.
- Mantenga la unidad en posición vertical con el MICRÓFONO a 10 cm de la boca y hable a través de él.
- Soltar **(PTT)** al terminar la transmisión.

13.5 CAMBIO DE CANALES

El PMR tiene 8 canales disponibles.

Para cambiar de canal:



- Presionar una vez, el número del canal activo parpadeará en la pantalla LCD.
- Presionar para cambiar de canal.
- Presionar **(PTT)** para confirmar la selección del canal y volver al modo NORMAL.

NOTA: Cualquier PMR configurado con el mismo canal podrá recibir y escuchar la conversación.

13.6 MONITOR

La función de MONITOR se puede utilizar para buscar señales más débiles en el canal activo.

- Pulse el botón para realizar un rastreo normal.
- Mantenga pulsado el botón . Suelte el botón después de 5 segundos. Ahora podrá rastrear continuamente el canal hasta que pulse de nuevo el botón .

13.7 BARRIDO DE CANAL



El BARRIDO DE CANAL busca señales activas en un bucle continuo del canal 1 al 8.



- Mantenga pulsados los botones y durante 2 segundos.
- Suelte los botones. El canal en pantalla cambiará mientras el dispositivo explora los canales.
- Si se detecta una señal activa (uno de los 8 canales), el BARRIDO DE CANAL se detendrá y se escuchará dicha señal.
- Si se detecta una señal activa (uno de los 8 canales), presionar para ignorar el canal actual y continuar la búsqueda de otro canal activo.
- Presione **(PTT)** para comunicarse a través del canal de la señal activa y para desactivar el barrido de canal.

13.8 BLOQUEO DE BOTONES



- Mantener presionado  durante 2 segundos para activar o desactivar el modo de BLOQUEO DE BOTONES. El icono correspondiente aparecerá en la pantalla LCD.
- Volver a mantener presionado  para desactivar el BLOQUEO DE BOTONES.





13.9 TONOS DE LLAMADA

El tono de llamada avisa a otros de su deseo de hablar.

a. Ajuste del tono de llamada



Pueden seleccionarse 5 tonos de llamada distintos.

- Presionar  2 veces, aparecerá en pantalla CA.
- Presionar  o  para seleccionar otro tono de llamada, o seleccionar OFF para habilitar los tonos de llamada.
- Presionar  para confirmar la selección y volver al modo en espera.

b. Envío de un tono de llamada





Pulse brevemente el botón . El tono de llamada se transmitirá durante 3 segundos en el canal establecido.

13.10 ACTIVACIÓN Y DESACTIVACIÓN DEL TONO DE LAS TECLAS

Al presionar un botón la unidad emitirá un breve pitido.



Para establecer el tono de las teclas.





- Presionar  3 veces, aparecerá en pantalla «to».
- Presione  para activar (ON) o  desactivar (OFF) los tonos de las teclas.
- Presionar  para confirmar la selección y volver al modo en espera.

13.11 ACTIVACIÓN Y DESACTIVACIÓN DEL PITIDO ROGER

Una vez soltado el botón , la unidad enviará un pitido Roger para confirmar que se ha dejado de hablar.



Para establecer el pitido Roger:

- Presionar  4 veces, aparecerá en pantalla «ro».
- Presionar  para activar (ON) o  desactivar (OFF) el pitido Roger.
- Presionar  para confirmar la selección y volver al modo en espera.

13.12 CONEXIÓN DE AURICULARES

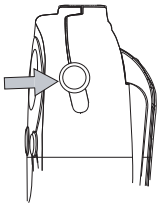

El Twintalker 1302 puede utilizarse con un juego de auriculares con micrófono y altavoz externos.

El conector se encuentra bajo la cubierta de goma protectora situada en la parte superior del dispositivo. Para conectar el juego de auriculares con micrófono y altavoz externos, levante la pestaña de goma y descubra el conector. Inserte la clavija adecuada en el conector.

14 ESPECIFICACIONES TÉCNICAS

Canales	8
Frecuencia	446,00625 MHz - 446,09375 MHz
Alcance	Hasta 5 km en campo abierto
Pilas PMR	3 x alcalinas AAA o recargables NIMH
Potencia de transmisión	=< 500 mW ERP
Tipo de modulación	FM - F3E
Separación de canales	12,5 kHz

Channel Frequency Chart:

Channel	Frequency (MHz)
1	446,00625
2	446,01875
3	446,03125
4	446,04375
5	446,05625
6	446,06875
7	446,08125
8	446,09375

15 GARANTÍA

15.1 PERÍODO DE GARANTÍA

Las unidades Topcom tienen un período de garantía de 24 meses. El período de garantía entra en vigor el día en que se adquiere la nueva unidad. La garantía no cubre los consumibles ni los defectos que tengan un efecto insignificante en el funcionamiento o en el valor del equipo.

La garantía debe probarse presentando una copia del recibo original de compra en el que aparezcan la fecha de la compra y el modelo de la unidad.

15.2 TRATAMIENTO DE LA GARANTÍA

La unidad defectuosa deberá entregarse en un centro de servicios autorizado junto con un justificante de compra válido. Si la unidad presentara algún fallo durante el período de garantía, el centro de servicios reparará sin coste alguno cualquier daño causado por un defecto de fabricación o de material.

El centro de servicios cumplirá, según su juicio, las obligaciones que se indican en la garantía en cuanto a reparación o sustitución de unidades o piezas de unidades defectuosas. En caso de sustitución, el color y el modelo podrán variar respecto a los de la unidad adquirida inicialmente.

La fecha de compra inicial determinará el comienzo del período de garantía. El período de garantía no se ampliará en caso de que el centro de servicio cambie o sustituya la unidad.

15.3 LIMITACIONES DE LA GARANTÍA

Los daños o defectos ocasionados por un tratamiento o funcionamiento incorrecto, así como los daños resultantes del uso de piezas o accesorios no originales, no estarán cubiertos por esta garantía.

La garantía no cubre los daños ocasionados por factores externos tales como relámpagos, agua o fuego ni tampoco los daños causados durante el transporte.

No podrá reclamarse ninguna garantía si el número de serie de esta unidad se ha cambiado o retirado o si resulta ilegible.

1 INLEDNING

Tack för ditt köp av TOPCOM Twintalker 1302. Det är en lågförbrukande radiokommunikationsapparat för kortdistans. Den har inga andra driftkostnader än de minimala kostnaderna för att ladda batterierna. TwinTalker 1302 fungerar på privata mobilradiofrekvenser och kan användas i alla länder där servicen är godkänd enligt anvisningar på förpackningen och i denna bruksanvisning.

2 AVSEDD ANVÄNDNING:

Den kan användas för såväl professionella som fritidsändamål. T.ex.: för att hålla kontakt under resa med 2 eller fler bilar, vid cykling, skidåkning. Den kan användas för att hålla kontakt med dina barn när de är ute och leker, etc.



Restriktion:
Kontrollera lokala föreskrifter innan du använder den utanför landet där den inköpts. Standarden kan vara otillåten i detta land.

3 CE-MÄRKNING

Den här produkten står i överensstämmelse med de väsentliga egenskapskrav och övriga relevanta bestämmelser som framgår av R&TTE-direktivet 1999/5/EG. Detta visas med CE-märkningen. Deklarationen om överensstämmelse finns på: <http://www.topcom.net/cedclarations.php>

4 SÄKERHETS FÖRESKRIFTER

4.1 ALLMÄNNA

Vänligen läs noga igenom följande information rörande säkerhet och korrekt användning. Bekanta dig med apparatens alla funktioner. Spara bruksanvisningen på ett säkert ställe för framtida behov.

4.2 BRÄNSKADOR

- Rör inte antennens hölje om det skadats, eftersom en antenn som kommer i kontakt med huden kan orsaka en mindre brännskada vid sändning.
- Batterier kan orsaka materiell skada som brännskador om ledande material som smycken, nycklar eller pärlkedjor kommer i kontakt med exponerade poler. Materialet kan fullborda en elektrisk krets (kortslutning) och bli mycket varm. Var försiktig vid hanteringen av alla laddade batterier, speciellt när de placeras i en ficka, väska eller annan behållare med metallföremål.

4.3 PERSONLIG SÄKERHET

- Placera inte din apparat i området över en airbag eller i airbagens utvecklingsområde. Airbagar blåses upp med stor kraft. Om en kommunikationsradio placeras i airbagens utvecklingsområde och den utvecklas, kan kommunikationsradion slungas iväg med stor kraft och orsaka allvarlig skada på fordonets passagerare.
- Håll radion på minst 15 centimeter avstånd ifrån en pacemaker.
- Stäng AV radion så snart störningar på medicinsk utrustning äger rum.
- Byt inte batterier i en potentiellt explosiv miljö. Kontaktgnistor kan förekomma när batterierna sätts i eller tas ur och kan orsaka en explosion.
- Stäng av din kommunikationsradio när du befinner dig i en potentiellt explosiv miljö. Gnistor i sådana områden kan orsaka en explosion eller brand som kan få kroppsskada eller dödsfall till följd.
- Släng aldrig batterier i öppen eld eftersom de kan explodera.



Områden med potentiellt explosiv miljö är ofta, men inte alltid, tydligt markerade. Dessa inkluderar tankningsutrymmen under däck på båtar, överförings- eller förvaringsutrymmen för bränsle eller kemikalier, utrymmen där luften innehåller kemikalier eller partiklar som säd, damm eller metallpulver eller andra sådana utrymmen där du normalt skulle uppmanas att stänga av din fordonsmotor.

4.4 FÖRGIFTNINGSFARA

- Förvara batterierna utom räckhåll för små barn

4.5 LAGSTIFTNING

- I vissa länder är det förbjudet att använda din PMR vid bilkörning. Lämna i så fall vägen innan du använder apparaten.
- Stäng AV din apparat ombord på flyg när du ombeds att göra det. All användning av apparaten måste vara i enlighet med flygbolagens föreskrifter eller besättningens instruktioner.
- Stäng AV apparaten när uppsatta anvisningar uppmanar dig att göra det. Sjukhus eller vårdinrättningar kan använda utrustning som är känslig för extern RF-energi.
- Utbyte eller modifiering av antennen kan påverka PMR-radions specifikationer och bryta mot CE-lagstiftningen. Otillåtna antenner kan också skada radion.

4.6 OBS!

- Rör inte antennen vid sändning eftersom det kan påverka räckvidden.
- Avlägsna batteriet om apparaten inte kommer att användas under en längre period.

5 RENGÖRING OCH UNDERHÅLL

- För att rengöra apparaten, torka av med ett mjukt tyg fuktat med vatten. Använd inte rengörings- eller lösningsmedel på apparaten. De kan skada höljet och läcka in och därmed orsaka permanent skada.
- Batterikontakter kan torkas av med ett torrt, luddfritt tyg.
- Om apparaten blir våt, stäng av den och avlägsna genast batterierna. Torka batterifacket med ett mjukt tyg för att minimera eventuella vattenskador. Lämna locket till batterifacket av över natten eller tills det är helt torrt. Använd inte apparaten förrän den är helt torr.

6 KASSERA APPARATEN (PÅ ETT MILJÖVÄNLIGT SÄTT)



När produkten har tjänat ut bör du inte kasta den tillsammans med de vanliga hushållssoporna utan i stället lämna in den på en återvinningsstation för elektrisk och elektronisk utrustning. Detta markeras med hjälp av symbolen på produkten, bruksanvisningen och/eller förpackningen.

En del av produktmaterialet kan återanvändas om du tar det till en återvinningsstation. Genom att återvinna vissa delar eller råmaterial från uttjänta produkter kan du göra en betydande insats för att skydda miljön. Kontakta dina lokala myndigheter för mer information om återvinningsstationer i ditt område.

7 ANVÄNDNING AV EN PMR-APPARAT

För att kommunicera mellan PMR-apparater måste de alla ställas in på samma kanal och inom samma upptagningsområde (upp till max. 5 km i öppet landskap). Eftersom dessa apparater använder fria frekvensband (kanaler), delar alla apparater i drift dessa kanaler (totalt 8 kanaler). Därför garanteras ingen sekretess. Alla med en PMR inställd på din kanal kan lyssna på konversationen. Om du vill kommunicera (sända en röstsignal) måste du trycka på (PTT)-knappen (Tryck för att prata). När knappen tryckts in, går apparaten in i sändningsläge och du kan prata i mikrofonen. Alla andra PMR-apparater i området, på samma kanal och i viloläge (inte sändande) kan höra ditt meddelande. Du måste vänta tills den andra parten slutar sända innan du kan svara på meddelandet. Vid slutet av varje sändning skickar apparaten ett pip. För att svara, tryck på (PTT)-knappen och tala i mikrofonen.



Om 2 eller fler användare trycker på (PTT)-knappen samtidigt tar mottagaren bara emot den starkaste signalen och den andra signalen/de andra signalerna undertrycks. Därför ska du bara skicka en signal (tryck (PTT)-knappen) när kanalen är fri.

8 KOMMA IGÅNG

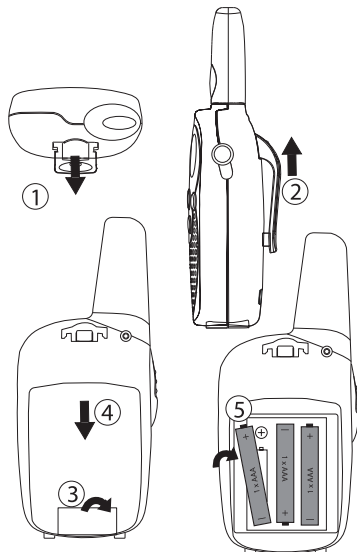

8.1 TA BORT/SÄTT PÅ BÄLTESKLÄMMAN

1. För att ta bort klämman från apparaten ska du föra bältesklämman (2) mot antennen samtidigt som du drar i klämmans flik (1).
2. När bältesklämman sätts tillbaka indikerar ett klick-ljud att bältesklämman är låst i sitt läge.

8.2 INSTALLATION AV BATTERI

1. Ta bort bältesklämman (§ 8.1).
2. Dra försiktigt i batteridörrens flik (3) och dra försiktigt batteriluckan bort från antennen. (4)
3. Installera 3 "AAA" alkaliska eller laddningsbara batterier enligt polerna på det sätt som visas.
4. Sätt tillbaka batterilocket och bältesklämman (§ 8.1).

9 KNAPPAR

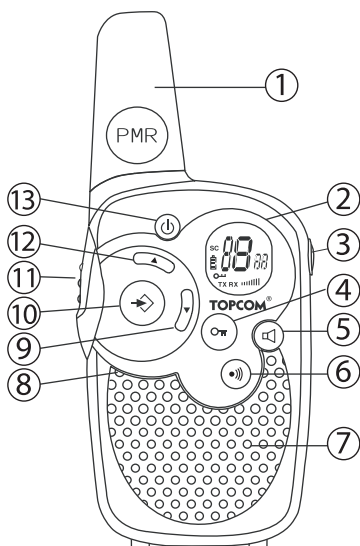

1. ANTENN
2. LCD-teckenfönster
3. HÖGTALARE/MIKROFON/LADDARE-anslutning
4. LÅS-knapp (🔒)
5. ÖVERVAKA-knapp (🔊)
6. RING-knapp (📞)
- Sänd en rington
7. HÖGTALARE
8. MIKROFON
9. NED-knapp (⏮)
- Sänk högtalarvolymen
- Välj föregående punkt på meny
10. MENY-knapp (☰)
- Gå in i meny
11. TRYCK FÖR ATT TALA-knapp (PTT)
- Tryck för att tala eller släpp för att lyssna
- Bekräfta en inställning på meny
12. UPP-knapp (⏭)
- Höj högtalarvolymen
- Välj nästa punkt på meny
13. PÅ/AV-knapp (🔌)

10 LCD-TECKENFÖNSTERINFORMATION

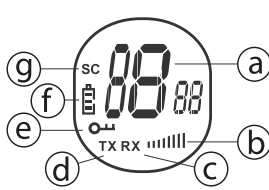





The diagram shows a circular LCD display with the following elements labeled:

- a: Kanalnummer (Channel number)
- b: Högtalarvolym (Speaker volume)
- c: RX-ikon - Visas när en signal tas emot (RX icon - Shows when a signal is received)
- d: TX-ikon - Visas när en signal sänds (TX icon - Shows when a signal is sent)
- e: Lås ikon - Visas när knappsatsen är låst (Lock icon - Shows when the keypad is locked)
- f: Indikator som anger batteriets laddningsnivå (Indicator showing battery charge level)
- g: Avsökningssikon - Visas när sökläget är aktivt (Search icon - Shows when search mode is active)

11 BATTERI LADDNINGSNIVÅ/LÅGT BATTERI-INDIKATION

BATTERIETS LADDNINGSNIVÅ indikeras med ett antal kvadrater inuti BATTERI-ikonen på LCD-fönstret.



-  Batteriet fullt
-  Batteri laddat 2/3
-  Batteri laddat 1/3
-  Batteri tomt

När BATTERIETS LADDNINGSNIVÅ är låg, blinkar BATTERI-ikonen för att indikera att batterierna behöver bytas ut eller laddas.



Kasta batterierna på anvisad uppsamlingsplats och inte i hushållsavfallet. Kortslut inte eller kasta i öppen eld. Avlägsna batterierna om apparaten inte kommer att användas under en längre period.

12 LADDNING AV LADDNINGSBARA BATTERIER

PMR-apparaten kan användas med 3alkaliska eller laddningsbara NiMH AAA-batterier.



Använd endast AC/DC-ADAPTERN med laddningsbara "AAA"-batterier. Försök inte ladda apparaten när vanliga alkaliska "AAA"-batterier sitter i.

När du använder laddningsbara batterier kan du ladda dem med tillvalsadaptern.

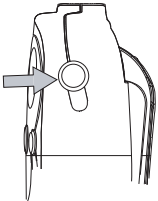



- Sätt i 3 laddningsbara "AAA"-batterier .
- Koppla in 7,5 V DC/200 mA-adaptorns lilla kontakt i SPK/MIC/CHG-uttaget och den andra änden i eluttaget.
- Se till att enheten är avstängd så att batterierna laddas ordentligt. Ingen laddningsindikator visas vid laddning i läge AV.

OBS: Det tar ca 7 till 10 timmar att ladda batterierna helt.

13 ANVÄNDNING AV TWINTALKER 1302

13.1 SLÅ PÅ/AV APPARATEN

- För att aktivera, tryck och håll  . Apparaten "piper" och LCD-skärmen visar den nuvarande kanalen.
- För att stänga av, tryck och håll  igen. Apparaten "piper" och LCD-skärmen släcks.

13.2 JUSTERA HÖGTALARVOLYMEN



Högtalarens volym kan justeras med / . Högtalarens volymnivå visas i LCD-fönstret.

13.3 TA EMOT EN SIGNAL



Apparaten är i konstant MOTTAGNINGSläge när den är PÅ och inte sänder. När du tar emot en signal på den innevarande kanalen, visas RX-ikonen.



För att andra ska kunna ta emot din sändning, måste de ställas in på samma kanal.

13.4 SÄNDA EN SIGNAL



- Tryck och håll **(PTT)** för att SÄNDA.
- Håll apparaten i vertikalt läge med MIKROFONEN 10 cm från munnen och tala i mikrofonen.
- Släpp **(PTT)** när du slutar sändningen.

13.5 BYTE AV KANALER

PMR-apparaten har 8 tillgängliga kanaler.

För att byta kanaler:



- Tryck en gång, den innevarande kanalens nummer blinkar i LCD-fönstret.
- Tryck eller för att byta kanal.
- Tryck på **(PTT)** för att bekräfta kanalvalet och återgå till NORMAL-läge.

OBS: Alla PMR-apparater som är inställda på samma kanal kan ta emot och lyssna på samtalet.

13.6 ÖVERVAKNING

Du kan använda MONITOR-funktionen för att kontrollera svagare signaler på den innevarande kanalen.

- Tryck på -knappen för normal övervakning.
- Tryck och håll inne . Efter 5 sekunder kan du släppa knappen. Du övervakar nu kanalen kontinuerligt tills du trycker på igen.

13.7 KANALSÖKNING

KANALSÖKNING utför sökningar efter aktiva signaler i det oändliga från kanal 1 till 8.



- Tryck på och håll inne och i 2 sekunder.
- Släpp knapparna. Kanalen på displayen ändras medan kanalerna skannas igenom.
- När en aktiv signal (en av 8 kanaler) hittas, pauser KANALSÖKNINGEN och du hör den aktiva signalen.
- När en aktiv signal (en av 8 kanaler) hittas, tryck eller för att gå förbi den innevarande kanalen och fortsätt sökningen efter en annan aktiv kanal
- Tryck på **(PTT)** för att kommunicera genom den aktiva signalkanalen eller tryck på för att avaktivera kanalsökning.

13.8 KNAPPLÅS



- Tryck och håll i 2 sekunder för att aktivera eller avaktivera KNAPPLÅS-läget. KNAPPLÅS-ikonen visas i LCD-fönstret.
- Tryck och håll igen för att avaktivera KNAPPLÅS

13.9 RINGTONER

En ringsignal meddelar till andra att du vill prata.

a. Inställning av ringtonen



- 5 olika ringsignaler kan väljas.
- Tryck 2 gånger. CA visas.
- Tryck eller för att välja en annan ringsignal eller AV för att aktivera ringsignaler.
- Tryck för att bekräfta ditt val och återgå till viloläget.

b. Sänd en rington

Tryck lätt på . Ringsignalen sänds i 3 sekunder på den inställda kanalen.

13.10 NYCKEL SIGNAL PÅ/AV

När en knapp trycks in, piper apparaten lätt.



- Inställning av nyckel-signalen.
- Tryck 3 gånger. "to" visas.
- Tryck på för att aktivera (PÅ) eller avaktivera nyckelsignalen (AV).
- Tryck för att bekräfta ditt val och återgå till viloläget.

13.11 ROGER-PIP PÅ/AV

Efter att - knappen släppts skickar apparaten ett Roger-pip för att bekräfta att du slutat prata.



- Inställning av Roger-pipet.
- Tryck 4 gånger. "ro" visas.
- Tryck på för att aktivera (PÅ) eller avaktivera Roger-pipet (AV).
- Tryck för att bekräfta ditt val och återgå till viloläget.

13.12 HUVUDMIKROFON-ANSLUTNING

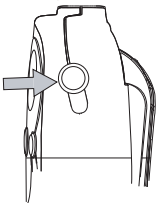

Twintalker 1302 kan användas med en extern mikrofon och högtalare . Kontakten finns under gummilocket på apparatens ovansida. För att ansluta de externa högtalarna/mikrofonerna eller hörlurarna, lyft gummilocket på apparatens översida för att komma åt kontakten.
Sätt i rätt kontakt i uttaget.

14 TEKNISKA SPECIFIKATIONER

Kanaler	8
Frekvens	446.00625MHz - 446.09375 MHz
Räckvidd	Upp till 5 km (öppen terräng)
PMR-batterier	3 x AAA alkaliska eller NiMh laddningsbara
Sändningsström	=< 500mW ERP
Moduleringstyp	FM - F3E
Kanaldelning	12,5 Khz

Channel	Frequency (MHz)
1	446,00625
2	446,01875
3	446,03125
4	446,04375
5	446,05625
6	446,06875
7	446,08125
8	446,09375

15 GARANTI

15.1 GARANTIPERIOD

Garantiperioden på Topcoms enheter omfattar 24 månader. Garantiperioden startar det datum då den nya produkten inhandlas. Förbrukningsvaror eller defekter som har obetydlig inverkan på utrustningens funktion eller värde omfattas inte av garantin.

Garantin måste bevisas genom uppvisande av en kopia av originalkvittot, på vilket inköpsdatum och apparatens modell anges.

15.2 GARANTIREGLER

En felaktig apparat måste returneras till ett auktoriserat serviceställe tillsammans med ett giltigt inköpskvitto. Om apparaten utvecklar felaktigheter under garantiperioden, ska servicestället utan kostnad reparera alla felaktigheter som orsakats av material- eller tillverkningsfel.

Servicestället ska efter eget gottfinnande fullfölja sina garantiskyldigheter antingen genom att reparera eller byta de felaktiga apparaterna eller delarna på de felaktiga apparaterna. Vid utbyte kan den nya produktens färg och modell skilja sig från den ursprungligen inköpta produkten.

Garantiperioden inleds på det ursprungliga inköpsdatumet. Garantitiden utökas inte om apparaten byts eller repareras av ett utsett serviceställe.

15.3 UNDANTAG TILL GARANTIN

Skador eller defekter som orsakats av oriktig behandling eller användning och skada till följd av användning av icke-originaldelar eller tillbehör, täcks inte av garantin.

Vidare omfattar inte garantin skador som orsakas av yttre faktorer, såsom blixtnedslag, vatten och brand, och inte heller skador som uppkommer under transport.

Alla garantianspråk förfaller om serienumret på enheten har ändrats, avlägsnats eller gjorts oläsligt.

1 INTRODUKTION

Tak for dit køb af TOPCOM Twintalker 1302. Det er radiokommunikationsudstyr med lav effekt og kort rækkevidde, som ikke medfører nogen form for driftsomkostninger ud over den minimale udgift til genopladning af batterierne. TwinTalker 1302 fungerer på "Private Mobile Radio"-frekvenser og kan bruges i alle lande, hvor denne tjeneste er godkendt, hvilket fremgår af emballagen og denne vejledning.

2 ANVENDELSE:

Systemet kan bruges til forskellige professionelle anvendelser og fritidsanvendelser. F.eks.: til at holde kontakten undervejs imellem 2 eller flere biler, cykler eller skiløbere. Systemet kan bruges til at holde kontakten med børnene, når de leger udenfor, osv...



Restriktion:

Kontrollér lokale regulativer, før systemet bruges i et andet land end det, hvor det er købt. Standarden kan være forbudt i det pågældende land.

3 CE-MÆRKE

Dette produkt overholder de vigtige krav og andre relevante bestemmelser i R&TTE-direktivet 1999/5/EC. Dette bekræftes af CE-mærket. Overensstemmelseserklæringen findes på: <http://www.topcom.net/cedclarations.php>

4 SIKKERHEDSVEJLEDNING

4.1 GENERELT

Nedenstående oplysninger vedr. sikkerhed og korrekt brug skal læses omhyggeligt. Sæt dig ind i alle udstyrets funktioner. Gem denne vejledning et sikkert sted med henblik på senere brug.

4.2 BRANDSKADER

- Hvis antennens afdækning beskadiges, må antennen ikke berøres. Hvis antennen kommer i kontakt med huden, kan der forekomme mindre brandsår, når apparatet sender.
- Batterier kan medføre tingsskade som f.eks. brandskader, hvis ledende materiale, f.eks. smykker, nøgler eller perlekæder, kommer i kontakt med blotlagte batteripoler. Sådant materiale kan skabe et elektrisk kredsløb (kortslutning) og blive meget varmt. Udvis stor forsigtighed ved håndtering af opladte batterier – især hvis de puttes i lommen, i en håndtaske eller i en anden beholder, som indeholder metalgenstande.

4.3 PERSONLIG SIKKERHED

- Placer ikke enheden i området over en airbag eller i airbaggens aktiveringsområde. Airbags udfoldes med stor kraft. Hvis en kommunikator placeres i airbaggens aktiveringsområde, og airbaggen aktiveres, kan kommunikatoren blive kastet af sted med stor kraft og forårsage alvorlig personskade på personer, der måtte opholde sig i bilen.
- Hold radioen i mindst 15 centimeters afstand fra pacemakere.
- Sluk radioen (OFF), så snart der iagttages forstyrrelser i forbindelse med medicinsk udstyr.
- Udskiift ikke batterier i en potentielt eksplosiv atmosfære. Under isætning og udtagning af batterier kan der opstå kontaktnyster, hvilket kan forårsage en eksplosion.
- Sluk din kommunikator, når du opholder dig i et område med en potentielt eksplosiv atmosfære. Gnister i sådanne områder kan forårsage en eksplosion eller brand og medføre personskade eller endda dødsfald.
- Udsæt aldrig batterier for åben ild, da dette kan få dem til at eksplodere.



Områder med potentielt eksplosive atmosfærer er ofte tydeligt markeret, men ikke altid. Sådanne områder omfatter brændstofhåndteringssteder som f.eks. rum under dæk på både; faciliteter til overførsel eller opbevaring af brændstoffer eller kemikalier; områder, hvor luften indeholder kemikalier eller partikler som f.eks. korn, støv eller metalpartikler og alle områder, hvor det normalt anbefales at slukke bilmotorer.

4.4 FORGIFTNINGSFARE

- Batterier må ikke være tilgængelige for små børn.

4.5 JURIDISK

- I visse lande er det forbudt at bruge PMR, mens man kører bil. Hvis det er tilfældet, skal du parkere bilen et sikkert sted, før du bruger udstyret.
- Sluk udstyret (OFF) om bord på fly, når du bliver instrueret om det. Enhver brug af udstyret skal ske i overensstemmelse med flyselskabets regulativer eller flypersonalets instruktør.
- Sluk udstyret (OFF) på steder, hvor du på opslag opfordres til det. Hospitaler og behandlingssteder bruger muligvis udstyr, som kan påvirkes af udefra kommende radiofrekvensenergi.
- Udskitning eller modificering af antennen kan påvirke PMR-radiospecifikationerne, så CE-regulativerne ikke længere overholdes. Uautoriserede antenner kan også beskadige radioen.

4.6 BEMÆRK

- Berør ikke antennen, mens der sendes – dette kan påvirke rækkevidden.
- Fjern batterierne, hvis enheden ikke skal anvendes i længere tid.

5 RENGØRING OG VEDLIGEHOLDELSE

- Rengør enheden ved at aftørre den med en blød klud, som er fugtet let med vand. Brug ikke rense- eller opløsningsmidler på udstyret. Sådanne midler kan ødelægge udstyrets beklædning og trænge ind i udstyret, hvor de kan forårsage permanente skader.
- Batteripolerne må kun aftørres med en tør, fnugfri klud.
- Hvis enheden bliver våd, skal den slukkes, og batterierne tages ud med det samme. Tør batterikammeret med en blød klud for at minimere risikoen for vandskader. Lad batterikammerets dæksel forblive afmonteret natten over, eller indtil udstyret er helt tørt. Brug ikke enheden, før den er fuldstændig tør.

6 BORTSKAFFELSE AF ENHEDEN (MILJØ)



Når produktet er udtjent, må det ikke kasseres sammen med almindeligt husholdningsaffald, men skal afleveres på et indsamlingssted til genbrug af elektrisk og elektronisk udstyr. Dette angives af symbolet på produktet, brugervejledningen og/eller emballagen.

Nogle af produktets materialer kan genanvendes, hvis de afleveres på en genbrugsstation. Ved genanvendelse af dele eller råstoffer fra brugte produkter kan man yde et vigtigt bidrag til beskyttelse af miljøet. Kontakt venligst de lokale myndigheder, hvis du har brug for yderligere oplysninger om genbrugsstationerne i dit område.

7 BRUG AF PMR-UDSTYR

Kommunikation mellem to PMR-enheder kræver, at begge enheder er indstillet til samme kanal, og at de begge befinder sig inden for modtagerækkevidde (op til maks. 5 km over åbent land). Da disse enheder bruger gratis frekvensbånd (kanaler), deler samtlige aktive enheder de samme kanaler (i alt 8 kanaler). Det betyder, at samtaler ikke er fortrolige. Enhver anden med PMR-udstyr, som er indstillet på samme kanal som dit, kan lytte med på samtalen. Hvis du vil kommunikere (dvs. sende et talesignal), skal du trykke på (PTT)-knappen (Tryk for at tale). Når der trykkes på knappen, skifter udstyret til sendetilstand, og du kan tale i mikrofonen. Alle andre PMR-enheder inden for rækkevidde, som er indstillet på samme kanal, og som er i standby-tilstand (dvs. som ikke netop sender), vil kunne høre din besked. Du skal vente, til den anden part holder op med at sende, før du kan besvare meddelelsen. Ved afslutningen af hver enkelt transmission sender enheden et bip. Hvis du vil svare, skal du bare trykke på (PTT)-knappen og tale ind i mikrofonen.



Hvis 2 eller flere brugere trykker på (PTT)-knappen samtidig, modtager modtageren kun det kraftigste signal, mens andre signaler undertrykkes. Derfor bør du kun sende et signal (dvs. trykke på (PTT)-knappen), når kanalen er ledig.

8 SÅDAN KOMMER DU I GANG

8.1 AFMONTERING/MONTERING AF BÆLTECLIPS

1. Fjern clipsen fra enheden ved at skubbe bælteclipsen (2) i retning af antennen, mens du trækker i tappen (1) på clipsen.
2. Ved genmontering af bælteclipsen betyder et klik, at bælteclipsen er låst på plads.

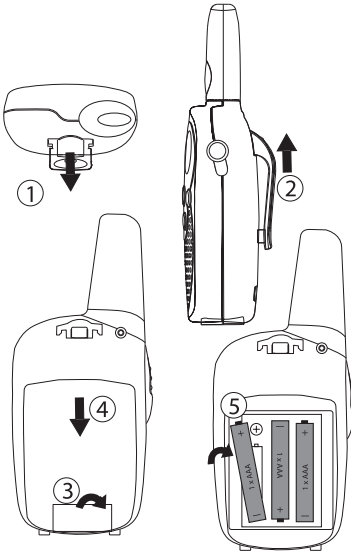

8.2 ISÆTNING AF BATTERIER

1. Fjern bælteclipsen (§ 8.1).
2. Træk batterirummets tap ned (3), og skub batteridækslet væk fra antennen. (4)
3. Isæt 3 'AAA'-alkaline-batterier eller genopladelige batterier i henhold til den viste polaritet.
4. Genmonter batteriafdækningen og bælteclipsen (§ 8.1).

9 TASTER

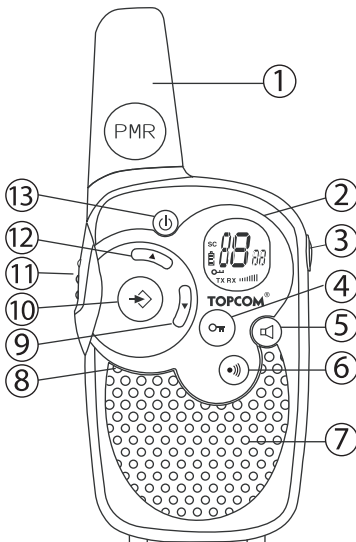

1. ANTENNE
2. LCD-display
3. HØJTALER/MIC/OPLADER-bøsning
4. LÅSEKNAP
5. SKÆRMKNAP
6. KALDE-knap
- Udsend en kaldetone
7. HØJTALER
8. MIKROFON
9. NED-knap
- Reducer højttalerlydstyrken
- Vælg det forrige punkt i menuen
10. MENU-knap
- Åbn menuen.
11. TRYK FOR AT TALE-knap
- Tryk for at tale, og slip for at lytte
- Bekræft en indstilling i menuen
12. OP-knap
- Forøg højttalerlydstyrken
- Vælg det næste punkt i menuen
13. ON/OFF-knap

10 OPLYSNINGER I LCD-DISPLAYET

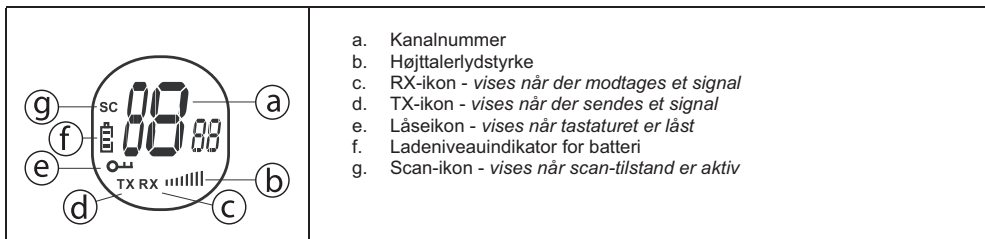

11 BATTERILADENIVEAU/INDIKATION AF LAV BATTERIKAPACITET

BATTERIETS LADETILSTAND indikeres af antallet af firkanter, der kan ses i BATTERI-ikonet i LCD-displayet.



- Batterier fuldt opladte
- Batterier 2/3 opladte
- Batterier 1/3 opladte
- Batterier afladte

Når BATTERILADENIVEAUET er lavt, blinker BATTERI-ikonet for at angive, at batterierne skal udskiftes eller oplades.



Bortskaf batterierne på et godkendt sted og IKKE som husholdningsaffald. Må ikke kortsluttes eller afbrændes. Fjern batterierne, hvis enheden ikke skal anvendes i længere tid.

12 OPLADER GENOPLADELIGE BATTERIER

PMR kan bruges med 3 alkaline eller genopladelige HiMh AAA-batterier.



Brug kun AC/DC-ADAPTEREN sammen med genopladelige "AAA"-batterier. Prøv ikke at oplade enheden, hvis der er isat almindelige "AAA" alkaline-batterier.

Når der benyttes genopladelige batterier, kan adapteren (tilbehør) bruges til at oplade dem.

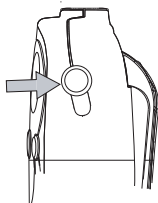

- Isæt 3 genopladelige "AAA"-batterier .
- Slut adapterens lille stik på 7,5 V DC/200 mA-adapteren til SPK/MIC/CHG-bøsningen og den anden ende til en stikkontakt.
- Sørg for, at enheden er slukket, så batterierne kan blive opladt korrekt. Der er ingen opladeindikator under opladning i slukket tilstand.

BEMÆRK: Det tager omkring 7 til 10 timer at oplade batterierne fuldstændigt.

13 BRUG AF TWINTALKER 1302

13.1 TÆND/SLUK ENHEDEN (ON/OFF)

- Aktiver enheden ved at trykke på og holde den inde. Enheden "bipper", og LCD-skærmen viser den aktuelle kanal.
- Deaktiver enheden ved at trykke på og holde den inde igen. Enheden "bipper", og LCD-skærmen går ud.

13.2 JUSTERING AF HØJTTALERLYDSTYRKEN



Højtalerlydstyrken kan justeres vha. . Højtalerlydstyrken vises i LCD-displayet.

13.3 MODTAGELSE AF SIGNAL



Enheden er kontinuerligt i MODTAGE-tilstand, når den er tændt (ON) og ikke selv sender. Hvis du modtager et signal på den aktuelle kanal, vises RX-ikonet.



Andre personer kan kun modtage din transmission, hvis de har indstillet deres enhed til samme kanal.

13.4 AFSENDELSE AF SIGNAL



- Tryk på , og hold den inde for at SENDE.
- Hold enheden lodret med MIKROFONEN 10 cm fra munden, og tal ind i mikrofonen.
- Slip , når du er færdig med at sende.

13.5 KANALSKIFT

PMR har 8 tilgængelige kanaler.

Sådan skiftes kanal:



- Tryk på en enkelt gang, hvorved det aktuelle kanalnummer kommer til at blinke i LCD-displayet.
- Tryk på eller for at skifte kanal.
- Tryk på for at bekræfte kanalvalget og vende tilbage til NORMAL tilstand.

BEMÆRK: Enhver PMR, der er angivet på samme kanal, kan modtage og lytte til samtalen.

13.6 OVERVÅGNING

Du kan bruge OVERVÅGNINGS-funktionen til at kontrollere for svagere signaler på den aktuelle kanal.

- Tryk på knappen til normal overvågning.
- Tryk på, og hold inde. Efter 5 sekunder kan du slippe knappen. Du overvåger nu hele tiden kanalen, indtil du trykker på igen.

13.7 KANALSCANNING



KANALSCANNING gennemfører søgninger efter aktive signaler i en uendelig løkke fra kanal 1 til 8.



- Tryk på, og hold og inde i 2 sekunder.
- Slip knapperne. Kanalen på skærmen ændres i takt med, at der skannes gennem kanalerne.
- Når et aktivt signal (en af 8 kanaler) registreres, holder KANALSCANNING midlertidigt pause, og du vil kunne høre det aktive signal.
- Når der opdages et aktivt signal (en af 8 kanaler), skal du trykke på eller for at ignorere den aktuelle kanal og fortsætte søgningen efter en anden aktiv kanal.
- Tryk på for at kommunikere gennem den aktive signalkanal, eller tryk på for at deaktivere kanalskanning.

13.8 KNAPLÅS



- Tryk på , og hold den inde i 2 sekunder for at aktivere eller deaktivere KNAPLÅS-tilstanden. KNAPLÅS-ikonet vises i LCD-displayet.
- Tryk på , og hold den inde igen for at deaktivere KNAPLÅSEN.





13.9 KALDETONER

En kaldetone gør andre opmærksom på, at du ønsker at tale.

a. Indstilling af kaldetone



Der kan vælges 5 forskellige kaldetoner.

- Tryk på  2 gange. CA vises.
- Tryk på  eller  for at vælge en anden kaldetone, eller vælg OF for at deaktivere kaldetoner.
- Tryk på  for at bekræfte dit valg og vende tilbage til standby-tilstand.

b. Udsendelse af kaldetone





Tryk kortvarigt på . Kaldetonen sendes i 3 sekunder på den indstillede kanal.

13.10 KNAPTONE ON/OFF

Når der trykkes på en knap, bipper enheden kortvarigt.



Sådan indstilles knaptonen.





- Tryk på  3 gange. 'to' vises.
- Tryk på  for at aktivere (ON) eller  deaktivere knaptonen (OF).
- Tryk på  for at bekræfte dit valg og vende tilbage til standby-tilstand.

13.11 BEKRÆFTELSESBIP ON/OFF

Når -knappen slippes, udsender enheden et bekræftelsesbip for at bekræfte, at du er færdig med at tale.



Sådan indstilles bekræftelsesbip.

- Tryk på  4 gange. 'ro' vises.
- Tryk på  for at aktivere (ON) eller  deaktivere bekræftelsesbip (OF).
- Tryk på  for at bekræfte dit valg og vende tilbage til standby-tilstand.

13.12 HOVEDSÆTFORBINDELSE

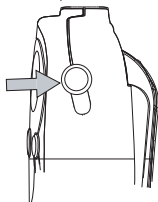

Twintalker 1302 kan bruges sammen med en ekstern mikrofon og højttaler. Bøsningen findes under den beskyttende gummiafdækning oven på enheden. Du monterer de eksterne højttalere/mikrofonhovedsæt eller øretelefon, løfter gummiflappen øverst på enheden for at kunne se bøsningen. Sæt det tilhørende stik ind i bøsningen.

14 TEKNISKE SPECIFIKATIONER

Kanaler	8
Frekvenser	446,00625 MHz - 446,09375 MHz
Rækkevidde	Op til 5 km (åbent område)
Batterier PMR	3 x AAA-alkaline eller genopladelige NiMh
Transmissionseffekt	=< 500 mW ERP
Modulationstype	FM - F3E
Kanalseparering	12,5 KHz

Channel Frequency Chart:

Channel	Frequency (MHz)
1	446,00625
2	446,01875
3	446,03125
4	446,04375
5	446,05625
6	446,06875
7	446,08125
8	446,09375

15 GARANTI

15.1 GARANTIPERIODE

Der er 24 måneders garanti på Topcom-enheder. Garantiperioden starter den dag, hvor den nye enhed købes. Forbrugsvarer og fejl, der har ubetydelig indvirkning på udstyrets funktion eller værdi, er ikke omfattet af garantien. Garantien skal bevises ved fremlæggelse af en kopi af den originale kvittering for købet, hvoraf købsdatoen og enhedsmodellen fremgår.

15.2 GARANTIPROCEDURE

En defekt enhed skal returneres til et autoriseret servicecenter sammen med en gyldig kvittering. Hvis der forekommer en fejl i enheden i løbet af garantiperioden, vil servicecentret gratis reparere evt. fejl, der skyldes materiale- eller fremstillingsfejl.

Servicecentret vil efter eget skøn opfylde sine garantiforpligtelser enten ved at reparere eller udskifte den defekte enhed eller dele af den defekte enhed. I tilfælde af ombytning kan farve og model afvige fra den oprindeligt købte enhed.

Den oprindelige købsdato forbliver starten på garantiperioden. Garantiperioden forlænges ikke, hvis enheden udskiftes eller repareres af de udpegede servicecentre.

15.3 UNDTAGELSER FRA GARANTIEN

Skader og fejl, der skyldes forkert behandling eller betjening, samt skader, der skyldes brug af uoriginale dele eller tilbehør, dækkes ikke af garantien.

Garantien dækker ikke skader, der skyldes udefra kommende faktorer, såsom lynnedslag, vand og brand, eller transportskader.

Der kan ikke fremsættes krav i henhold til garantien, hvis serienummeret på enheden er ændret, fjernet eller gjort ulæseligt.

1 INNLEDNING

Gratulerer med anskaffelsen av TOPCOM Twintalker 1302. Dette er et radiokommunikasjonsapparat med lav effekt og ingen driftskostnader utover de minimale kostnadene til lading av batteriene.

TwinTalker 1302 virker på private mobilradiofrevkvenser, og kan brukes i alle land der tjenesten er godkjent, som det fremgår av pakningsmateriellet og i denne håndboken.

2 TILTENKT BRUK:

Utstyret kan brukes til ulike formål, så vel yrkesmessig som fritidsbruk. For eksempel: å holde kontakten når man kjører sammen i 2 eller flere biler, eller sykler, eller står på ski. Det kan brukes til å holde kontakten med barna når de leker utenfor huset, osv...



Begrensninger:

Kontroller lokale regler før du bruker utstyret utenfor landet hvor det opprinnelig ble kjøpt. Standarden kan være forbudt i andre land.

3 CE-MERKE

Dette produktet oppfyller hovedkravene og andre relevante bestemmelser i direktivet R&TTE 1999/5/EC. CE-merket er en bekreftelse på dette. Samsvarserklæring finnes på denne adressen: <http://www.topcom.net/cedclarations.php>

4 SIKKERHETSINSTRUKSJONER

4.1 GENERELT

Les nøye gjennom følgende informasjon vedrørende sikkerhet og riktig bruk. Gjør deg kjent med alle funksjonene til utstyret. Oppbevar denne håndboken på et trygt sted for senere oppslag.

4.2 VARMESKADER

- Hvis antennekledningen blir skadet, må antenna ikke berøres, da mindre brannskader kan oppstå dersom antenna kommer i kontakt med huden under sending.
- Batterier kan forårsake skade på gjenstander dersom materialer som fører strøm, som smykker, nøkler eller kjeder, kommer i kontakt med åpne batteriterminaler. Materialet vil da kunne slutte en elektrisk krets (kortslutning), og bli svært varmt. Utvis stor forsiktighet ved håndtering av alle ladde batterier, især hvis du skal bære det i en lomme eller veske sammen med metallgjenstander.

4.3 PERSONLIG SIKKERHET

- Plasser aldri utstyret i området over en kollisjonspute, eller innenfor kollisjonsputens virkeområde. Kollisjonsputer blåses opp med stor kraft. Hvis en kommunikator plasseres i området innenfor kollisjonsputens virkeområde, og kollisjonsputen utløses, kan kommunikatoren slynges med stor kraft og forårsake alvorlige personskader hvis den treffer personer.
- Hold kommunikasjonsradioen på minst 15 centimeters avstand fra pacemakere.
- Slå radioen AV med det samme du ser tegn til at den påvirker medisinsk utstyr.
- Ikke bytt batterier i miljøer med potensielt eksplosive gasser tilstede. Gnister kan dannes når batterier fjernes eller installeres, og gi støt til en eksplosjon.
- Slå kommunikasjonsradioen av når du oppholder deg i miljøer med potensielt eksplosive gasser tilstede. Gnister på slike områder kan forårsake eksplosjon eller brann, og føre til alvorlig personskade eller død.
- Kast aldri batterier i ilden, da de kan eksplodere.



Miljøer med potensielt eksplosive gasser tilstede er ofte klart merket, men ikke alltid. Slike områder inkluderer drivstoffpåfyllingssteder som under dekket på båter; steder hvor drivstoff oppbevares eller overfylles; områder hvor luften inneholder kjemikalier eller partikler, som støv, korn eller metallstøv; samt ethvert område der du normalt ville bli bedt om å slå av bilmotoren.

4.4 FARE FOR FORGIFTNING

- Hold batterier utenfor små barns rekkevidde

4.5 JURIDISK

- I noen land er det forbudt å bruke PM-radio mens du fører et motorkjøretøy. I slike tilfeller kjører du ut av veien og stanser før du bruker utstyret.
- Slå apparatet AV om bord i fly når du blir bedt om dette. All bruk av utstyret må foregå i overensstemmelse med flyselskapets regler eller besetningens anvisninger.
- Slå utstyret AV på alle steder hvor plakater eller oppslåtte notiser ber deg om dette. Sykehus og helseinstitusjoner kan bruke utstyr som er følsomt overfor eksternt RF-stråling.
- Utskifting eller modifisering av antenna kan påvirke PM-radioens spesifikasjoner, og medføre brudd på CE-reglene. Uautoriserte antenner kan dessuten føre til skade på radioen.

4.6 MERKNADER

- Unngå å berøre antenna under sending, da dette kan påvirke rekkevidden.
- Ta ut batteriene hvis enheten ikke skal brukes på en god stund.

5 RENGJØRING OG VEDLIKEHOLD

- Hvis utstyret trenger rengjøring, tørk du av det med en myk klut lett fuktet med vann. Ikke bruk rengjørings- eller løsemidler på utstyret, da disse kan skade huset og lekke inn, og forårsake permanent skade.
- Batterikontakter kan avtørkes med en tørr og lofri klut.
- Hvis enheten blir våt, må du straks slå den av og fjerne batteriene. Tørk ut batterirommet med en myk og tørr klut for å minimalisere faren for vannskade. La dekslet over batterirommet være av over natten, eller til utstyret er fullstendig tørt. Inne bruk enheten før den er fullstendig tørket.

6 AVHENDING AV PRODUKTET (MILJØ)



Når produktet skal kasserer, må du ikke kaste det sammen med vanlig husholdningsavfall, men levere det til et innsamlingssted for resirkulering av elektrisk og elektronisk utstyr. Symbolet på produktet, bruksanvisningen og/eller boksen angir dette.

Noen av produktets materialer kan brukes om igjen hvis du tar produktet med til et innsamlingspunkt for resirkulering. Ved å sørge for at deler eller råmateriale fra brukte produkter kan brukes om igjen, bidrar du til å ta vare på miljøet. Ta kontakt med de lokale myndighetene hvis du trenger mer informasjon om innsamlingspunkter i ditt område.

7 BRUKE EN PERSONLIG MOBILRADIOENHET

For at personlige mobilradioer skal kunne kommunisere, må de være innstilt på samme kanal, og innen rekkevidde av hverandre (opptil 5 km i åpent lende). Ettersom disse enhetene bruker ledige frekvensbånd (kanaler) må alle enhetene som brukes dele på disse kanalene (totalt 8 kanaler). Derfor kan ingen avlyttingsgaranti gis. Alle med en PM-radio innstilt på den samme kanalen, kan overhøre konversasjonen.

Når du ønsker å kommunisere (sende et talesignal), må du trykke på (PTT)-knappen (trykk inn for å snakke). Når knappen er trykket inn, vil enheten gå i sendemodus, og du kan avsi meldingen din gjennom mikrofonen. Alle andre PM-radioer innenfor rekkevidde, innstilt på den samme kanalen og i beredskapsmodus (sender ikke), vil høre meldingen din. Du må vente til den andre parten slutter å sende før du kan svare på meldingen. Ved slutten av hver sending vil enheten sende en pipetone. For å svare trykker du bare på (PTT)-knappen og snakker inn i mikrofonen.



Hvis to eller flere brukere trykker på (PTT)-knappen på samme tid, vil mottakeren bare oppfatte det sterkeste signalet, og de andre signalene vil bli undertrykt. Derfor bør du bare sende signaler (trykke på (PTT)-knappen) når kanalen er ledig.

8 KOMME I GANG

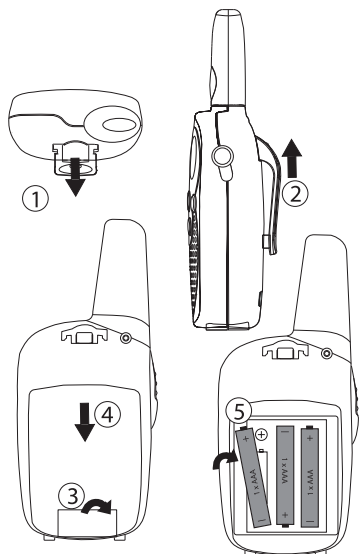

8.1 FJERNE/MONTERE BELTEKLIPSEN

1. For å fjerne belteklipsen fra enheten trykker du belteklipsen (2) mot antenna mens du løfter på klipsfliken (1).
2. Når du setter belteklipsen på igjen, vil et klikk signalisere at klipsen er låst i riktig stilling.

8.2 SETTE INN BATTERIER

1. Fjern belteklipsen (§ 8.1).
2. Trykk ned tappen på batteridekselet (3) og trekk batteridekselet bort fra antennen. (4)
3. Installer 3 alkaliske eller oppladbare AAA-batterier, med polaritet som vist
4. Sett på batteridekselet og belteklipsen igjen (§ 8.1).

9 KNAPPER

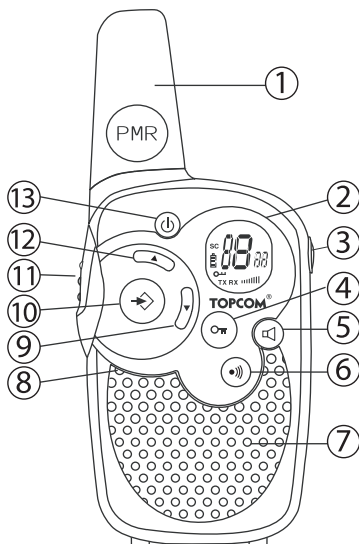

1. Antenne
2. LCD-display
3. HØYTTALER-/MIKROFON/LADER-kontakt
4. Låseknapp
5. Lytteknapp
6. Anropsknapp
 - Sender en anropstone
7. HØYTTALER
8. MIKROFON
9. Ned-knapp
 - Reduserer høyttalervolumet
 - Velger det forrige menyelementet
10. Menyknapp
 - Åpner menyen.
11. TALEKNAPP
 - Trykk for å snakke, eller slipp for å lytte
 - Bekrefter en menyinnstilling
12. OPP-knapp
 - Øker høyttalervolumet
 - Velger det neste menyelementet
13. PÅ/AV-knapp

10 INFORMASJON PÅ LCD-DISPLAYET

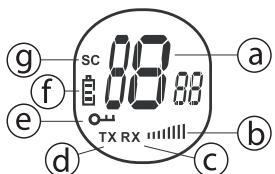





a. Kanalnummer
 b. Høyttalervolum
 c. RX-ikon - vises når du mottar et signal
 d. TX-ikon - vises når du sender et signal
 e. Låseikon - vises når tastelåsen er aktivert.
 f. Indikator for batteriladenivå
 g. Skanneikon - vises når skannemodus er aktivert

11 BATTERILADENIVÅ/INDIKATOR FOR LAVT BATTERI

Batteriladenivået vises med antall streker som vises i batterisymbolet på LCD-displayet.



-  Fulladet batteri
-  Batteri 2/3 fullt
-  Batteri 1/3 fullt
-  Batteri utladet

Når batterinivået er svært lavt, vil batterisymbolet blinke for å indikere at batteriene må lades opp eller skiftes ut.



Lever batteriene ved et returpunkt for batterier. De må ikke kastes i husholdningsavfallet. Batteriene må ikke kortsluttes eller kastes på åpen ild. Ta ut batteriene hvis utstyret ikke skal brukes på en god stund.

12 LADING AV OPPLADBARE BATTERIER

Apparatet kan brukes med 3 alkaliske eller oppladbare NiMh AAA-batterier.



Bruk kun AC/DC-adapteren sammen med oppladbare batterier av "AAA"-type. Prøv ikke å lade opp denne enheten når vanlige, alkaliske AAA-batterier er installert.

Ved bruk av oppladbare batterier kan du bruke tilleggsadapteren til å lade batteriene.

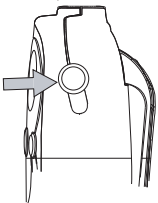



- Sett inn 3 oppladbare "AAA"-batterier .
- Koble den lille 7,5 V DC / 200 mA-adapterpluggen til SPK/MIC/CHG-kontakten og den andre enden til en stikkontakt.
- Forsikre deg om at enheten er slått av, for å sikre at batteriene lades som de skal. Det er ingen ladeindikator ved lading mens apparatet er slått av.

MERK: Det tar mellom 7 og 10 timer å lade batteriene helt opp.

13 BRUK AV TWINTALKER 1302

13.1 SLÅ ENHETEN PÅ/AV

- For å slå enheten på, trykk inn og hold på  . Enheten vil avgi en pipelyd, og LCD-displayet viser gjeldende kanal.
- For å slå enheten av, trykk inn og hold på  igjen. Enheten vil avgi en pipelyd, og LCD-displayet slukkes.

13.2 JUSTERE HØYTTALERVOLUMET



Høyttalervolumet kan justeres med knappene / . Høyttalervolumet indikeres på LCD-displayet.

13.3 MOTTA ET SIGNAL



Enheten er kontinuerlig i mottaksmodus så lenge den er slått på og ikke sender selv. Når du mottar et signal på den innstilte kanalen, vises RX-ikonet på displayet.



For at andre brukere skal høre sendingen din, må de være innstilt på samme kanal.

13.4 SENDE ET SIGNAL



- Trykk og hold inne for å SENDE.
- Hold enheten i vertikal stilling med mikrofonen 10 cm foran munnen, og tal inn i mikrofonen.
- Slipp når du er ferdig med å sende.

13.5 SKIFTE KANALER

PM-radioen har 8 tilgjengelige kanaler.

Slik skifter du kanal:

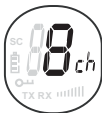

- Trykk en gang på , og den gjeldende kanalen blinker på LCD-displayet.
- Trykk på eller for å bytte kanal.
- Trykk på for å bekrefte kanalvalget og gå tilbake til NORMAL modus.

MERK: Alle mottakere som er innstilt på samme kanal kan motta og avlytte samtalen.

13.6 LYTTE

Du kan bruke lyttefunksjonen til å søke etter svakere signaler på den aktuelle kanalen.

- Trykk på -knappen for normal lytting.
- Trykk og hold inne . Etter 5 sekunder kan du slippe knappen. Apparatet vil lytte kontinuerlig på kanalen til du trykker på igjen.

13.7 KANALSKANNING

Kanalskanning søker etter aktive signaler i en endeløs løkke fra kanal 1 til 8.



- Trykk og hold inne og i 2 sekunder.
- Slipp knappene. Kanalen på displayet endres mens apparatet skanner gjennom kanalene.
- Når et aktivt signal (på en av de 8 kanalene) blir oppdaget, vil kanalskanningen avbrytes, og du hører det aktive signalet.
- Når et aktivt signal (på en av de 8 kanalene) blir oppdaget, kan du trykke eller for å hoppe over den aktuelle kanalen og fortsette søket etter en annen aktiv kanal.
- Trykk på for å kommunisere via den aktive kanalen, eller trykk på for å deaktivere kanalskanning.

13.8 TASTELÅS



- Trykk på og hold den inne i 2 sekunder for å iverksette tastelåsen. Ikonet for tastelåsen vises på LCD-displayet.
- Trykk igjen på og hold den inne for å oppheve tastelåsen.

13.9 ANROPSTONER

En anropstone varsler andre om at du ønsker å snakke.

a. Innstilling av anropstone



5 ulike anropstoner kan velges.

- Trykk 2 ganger. CA vises på displayet.
- Trykk på eller for å velge en annen anropstone, eller velg OF for å deaktivere anropstoner.
- Trykk på for å bekrefte valget og gå tilbake til beredskapsmodus.

b. Sende en anropstone

Trykk kort på . Anropstonen vil bli sendt i 3 sekunder på den innstilte kanalen.

13.10 TASTETONE PÅ/AV

For hver tast som trykkes, kan enheten gi et lite pip.



Slik stiller du inn tastetoner.

- Trykk 3 ganger. "to" vises på displayet.
- Trykk på for å aktivere (ON) eller for å deaktivere (OF) tastetone.
- Trykk på for å bekrefte valget og gå tilbake til beredskapsmodus.

13.11 ROGERTONE PÅ/AV

Når du slipper -knappen, kan radioen sende en Roger-tone for å bekrefte at du har sluttet å snakke.



Slik stiller du inn Roger-tonen.

- Trykk 4 ganger. "ro" vises på displayet.
- Trykk på for å aktivere (ON) eller for å deaktivere (OF) Roger-tonen.
- Trykk på for å bekrefte valget og gå tilbake til beredskapsmodus.

13.12 KOBLE TIL HODETELEFONER

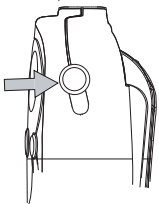

Twintalker 1302 kan brukes med ekstern mikrofon og høyttaler.

Kontakten er plassert under det beskyttende gummidekselet øverst på apparatet. Hvis du vil koble til et hodetelefonsett med ekstern høyttaler/mikrofon, løfter du gummifliken øverst på apparatet for å komme til kontakten.

Plugg det eksterne utstyret inn i kontakten med riktig plugg.

14 TEKNISKE SPESIFIKASJONER

Kanaler	8
Frekvens	446,00625 MHz - 446,09375 MHz
Bakkevidde	Opptil 5 km (åpent lende)
Batterier PMR	3 x AAA alkaliske eller NiMH oppladbare
Sendeeffekt	=< 500 mW ERP
Modulasjonstype	FM - F3E
Kanalavstand	12,5 khz

Channel	Frequency (MHz)
1	446,00625
2	446,01875
3	446,03125
4	446,04375
5	446,05625
6	446,06875
7	446,08125
8	446,09375

15 GARANTI

15.1 GARANTIPERIODE

Alle Topcom-produkter leveres med 24 måneders garanti. Garantiperioden starter den dagen produktet blir kjøpt. Forbruksvarer eller feil som har ubetydelig innvirkning på driften eller verdien av utstyret, dekkes ikke. Garantien forutsetter fremvisning av en kopi av original kjøpskvittering der kjøpsdato og produktets modell fremgår.

15.2 GARANTIHÅNDTERING

Defekte produkter må returneres til et autorisert servicesenter sammen med en gyldig kjøpskvittering. Hvis produktet utvikler en feil i løpet av garantiperioden, vil servicesenteret gratis reparere eventuelle feil/mangler forårsaket av material- eller produksjonsfeil.

Servicesenteret vil etter eget valg oppfylle sine garantiforpliktelser ved å reparere eller skifte ut defekte produkter eller deler på de defekte produktene. Ved utskifting kan farge og modell være forskjellig fra det opprinnelige produktet som ble kjøpt.

Den opprinnelige kjøpsdatoen vil fortsatt gjelde som start på garantiperioden. Garantiperioden utvides ikke selv om produktet er skiftet ut eller reparert av servicesenteret.

15.3 TILFELLER DER GARANTIEIEN IKKE GJELDER

Feil eller mangler som skyldes feil håndtering eller bruk, og feil som skyldes bruk av uoriginale deler eller tilbehør, dekkes ikke av garantien.

Garantien dekker ikke skade forårsaket av eksterne faktorer, for eksempel lyn, vann og brann. Transportskader dekkes heller ikke.

Det kan ikke fremsettes garantikrav hvis serienummeret på produktet er forandret, fjernet eller uleselig.

1 JOHDANTO

Kiitos, että ostit TOPCOM Twintalker 1302:n. Se on pienellä alueella toimiva, vähän virtaa kuluttava radioviestintälaitte, jonka käytöstä ei aiheudu muita kuluja kuin akkujen lataamisesta syntyvät pienet kulut. Twin Talker 1302 toimii yksityisten kannettavien radioiden (PMR) taajuuksilla, ja sitä voi käyttää missä tahansa maassa, jossa palvelu on hyväksytty pakkauksessa ja tässä käyttöohjeella mainitulla tavalla.

2 KÄYTTÖTARKOITUS:

Laitetta voi käyttää erilaisiin ammatillisiin ja harrastustarkoituksiin. Esimerkiksi: yhteydenpitoon matkustettaessa kahdella tai useammalla autolla, pyöräillessä, hiihtoretkillä. Sen avulla voit pitää yhteyttä lapsiin heidän leikkiessään ulkona jne.



Rajoitus:

Tarkista paikalliset määräykset ennen laitteen käyttöä ostomaan ulkopuolella. Standardi ei välttämättä ole sallittu kyseisessä maassa.

3 CE-MERKINTÄ

Tämä tuote täyttää radio- ja telepäätelaitteista annetun direktiivin 1999/5/EY olennaiset vaatimukset ja muut asiaankuuluvat määräykset. Tämän vahvistaa CE-merkintä.

Vaatimustenmukaisuusilmoitus on osoitteessa: <http://www.topcom.net/cedclarations.php>

4 TURVALLISUUSOHJEET

4.1 YLEISET

Lue huolellisesti seuraavat turvallisuutta ja asianmukaista käyttöä koskevat ohjeet. Tutustu kaikkiin laitteen toimintoihin. Säilytä tämä käyttöohje varmassa paikassa tulevaa tarvetta varten.

4.2 PALAMISESTA JOHTUVAT VAMMAT

- Jos antennin suojuus on vioittunut, älä koske siihen, sillä kun antenni koskettaa ihoa, lähetyksen aikana voi syntyä pieni palovamma.
- Akut voivat aiheuttaa omaisuudelle vahinkoa, kuten palovaurioita, jos sähköä johtava materiaali, kuten korut, avaimet tai helminauhut, koskettaa paljaita liittämiä. Materiaali voi muodostaa sähköpiirin (oikosulku) ja kuumentua huomattavasti. Ole varovainen ladatun akun käsittelyssä, etenkin jos se on taskussa, kukkarossa tai muussa metalliesineitä sisältävässä paikassa.

4.3 HENKILÖKOHTAINEN TURVALLISUUS

- Älä aseta laitetta turvatyynyn yläpuolelle tai alueelle, jolla sitä käytetään. Turvatyyny täytyy suurella voimalla. Jos viestintälaitte asetetaan tyynyn käyttöalueelle ja ilmatyyny täytyy, viestintälaitte voi sinkoutua liikkeelle suurella voimalla ja aiheuttaa ajoneuvossa oleville vakavia vammoja.
- Pidä radio ainakin 15 senttimetrin päässä sydämentahdistajasta.
- Katkaise radiosta virta heti, jos se aiheuttaa häiriöitä lääketieteellisiin laitteisiin.
- Älä vaihda akkuja mahdollisesti räjähdysalttiissa ympäristössä. Koskettimet voivat kipinöidä akkuja asennettaessa tai poistettaessa ja aiheuttaa räjähdyksen.
- Katkaise viestintälaitteesta virta oleskellessasi alueella, jolla ympäristö voi olla räjähdysaltis. Sellaisilla alueilla kipinät voisivat aiheuttaa räjähdyksen tai tulipalon, josta voi olla seurauksena fyysinen vamma tai jopa kuolema.
- Älä koskaan heitä akkuja tuleen, sillä ne voivat räjähtää.



Alueet, joilla ympäristö voi olla räjähdysaltis, on usein merkitty selvästi, muttei aina. Sellaisia ovat tankkausalueet, kuten veneiden takakansi, polttoaineen tai kemikaalin kuljetus- tai varastointialueet; alueet, joilla ilma sisältää kemikaaleja tai hiukkasia, kuten vilja-, pöly- tai metallijauheita; samoin kaikki alueet, joilla normaalisti kehoitettaisiin sammuttamaan ajoneuvon moottori.

4.4 MYRKYTYSVAARA

- Pidä akut poissa pienten lasten ulottuvilta.

4.5 LAKIASIAA

- Joissakin maissa henkilökohtaisten kannettavien radioiden käyttö on kiellettyä ajoneuvon ajamisen aikana. Poistu siinä tapauksessa tieltä ennen laitteen käyttöä.
- Katkaise laitteesta virta lentokoneessa ollessasi, jos sinua kehoitetaan tekemään niin. Laitetta saa käyttää ainoastaan lentoyhtiön sääntöjen tai miehistön ohjeiden mukaan.
- Katkaise laitteesta virta kaikissa tiloissa, joissa on kylttejä, joissa kehoitetaan tekemään niin. Sairaaloissa tai terveydenhuoltolaitoksissa käytetään kenties laitteita, jotka ovat herkkiä ulkoiselle radiotaajuiselle energialle.
- Antennin vaihtaminen tai muuttaminen voi vaikuttaa henkilökohtaisen kannettavan radion ominaisuuksiin ja olla CE-määräysten vastaista. Luvattomat antennit voivat myös vioittaa radiota.

4.6 HUOMAUTUKSET

- Älä koske antenniin lähetyksen aikana, se voi vaikuttaa kantama-alueeseen.
- Poista akku, jos laite on käyttämättä pidemmän aikaa.

5 PUHDISTUS JA KUNNOSSAPITO

- Puhdista laite pyyhkimällä pehmeällä, vedellä kostutetulla liinalla. Älä käytä laitteeseen puhdistusaineita tai liuotainaineita; ne voivat vaurioittaa kuorta ja vuotaa laitteen sisään aiheuttaen pysyvää vahinkoa.
- Akkujen kontaktit voidaan pyyhkiä kuivalla, nukkaamattomalla liinalla.
- Jos laite kastuu, katkaise siitä virta ja poista akut välittömästi. Kuivaa akkulokero pehmeällä liinalla mahdollisen vesivaurion minimoimiseksi. Jätä akkulokeron kansi irralleen yön yli tai kunnes se on kokonaan kuiva. Älä käytä laitetta, ennen kuin se on täysin kuiva.

6 LAITTEEN HÄVITTÄMINEN (YMPÄRISTÖ)



Kun et enää käytä laitetta, älä heitä sitä tavallisen kotitalousjätteen sekaan vaan vie se sähkö- ja elektroniikkalaitteiden kierrätystä varten perustettuun keräyspisteeseen. Tästä kertoo tuotteessa, käyttöohjeessa ja/tai pakkauksessa oleva symboli.

Joitakin tuotteen materiaaleista voidaan kierrättää, jos viet tuotteen kierrätyspisteeseen. Kun käytät uudelleen joitakin käytettyjen tuotteiden raaka-aineita, osallistut tärkeällä tavalla ympäristön suojelemiseen. Ota yhteyttä paikallisiin viranomaisiin, jos tarvitset lisätietoja alueellasi sijaitsevista keräyspisteistä.

7 PMR-LAITTEEN KÄYTTÖ

Jotta PMR-laitteiden välinen viestintä olisi mahdollista, ne on kaikki viritettävä samalle kanavalle ja niiden on oltava vastaanottoalueen sisällä (enintään 5 km avoimessa maastossa). Koska nämä laitteet käyttävät vapaita taajuuskaistoja (kanavia), kaikki käytössä olevat laitteet jakavat nämä kanavat (yhteensä 8 kanavaa). Siksi yksityisyyttä ei voida taata. Kuka tahansa, jonka PMR-laite on viritetty samalle kanavalle kuin omasi, voi kuulla keskustelun.

Jos haluat kommunikoida (lähettää puhesignaalin), sinun on painettava (PTT)-näppäintä (Push to talk). Kun olet painanut tätä näppäintä, laite siirtyy lähetystilaan ja voit puhua mikrofoniiin. Viestisi kuuluu kaikista muista alueella, samalla kanavalla ja valmiustilassa (ei lähettämässä) olevista PMR-laitteista. Sinun on odotettava, kunnes toinen osapuoli lopettaa lähettämisen, ennen kuin voit vastata viestiin. Kunkin lähetyksen lopussa laitteesta kuuluu piippaus. Voit vastata painamalla (PTT)-näppäintä ja puhumalla mikrofoniiin.



Jos 2 tai useampi käyttäjä painaa (PTT)-näppäintä samaan aikaan, vastaanotin vastaanottaa vain vahvimman signaalin ja muut signaalit vaimennetaan. Siksi sinun tulee lähettää signaali (painaa (PTT)-näppäintä) vain, kun kanava on vapaa.

8 KÄYTÖN ALOITTAMINEN

8.1 VYÖKIINNIKKEEN IRROTTAMINEN/ASENTAMINEN

1. Voit irrottaa kiinnikkeen laitteesta painamalla vyökiinnikettä (2) kohti antennia ja vetämällä samalla kiinnikkeen liuskaa (1).
2. Vyökiinnikettä asennettaessa napsahdus tarkoittaa, että vyökiinnike on lukittunut paikalleen.

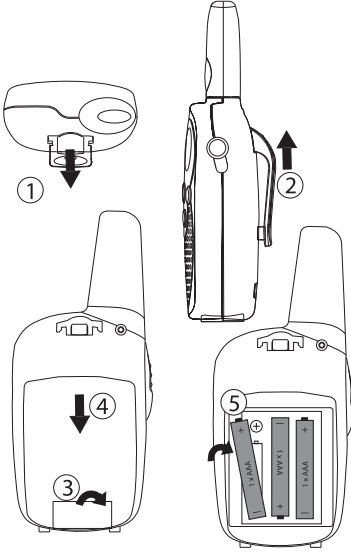

8.2 AKKUJEN ASETTAMINEN

1. Irrota vyökiinnike (§ 8.1).
2. Vedä akkulokeron kannen läppää alas (3) ja vedä akkukotelon kansi irti antennista. (4)
3. Aseta laitteeseen 3 "AAA"-paristoa tai ladattavaa akkua siten, että niiden navat tulevat kuvan mukaisiin kohtiin.
4. Aseta akkulokeron kansi ja vyökiinnike takaisin paikoilleen (§ 8.1).

9 NÄPPÄIMET

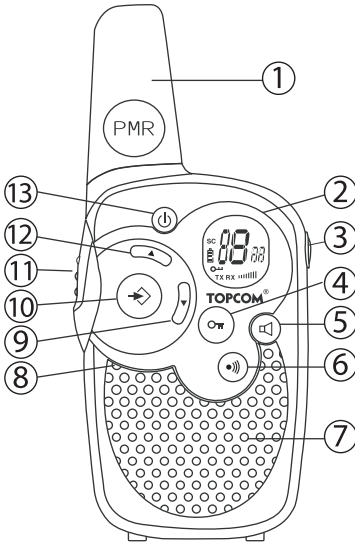

1. ANTENNI
2. Nestekidenäyttö
3. KAIUTIN/MIKROFONI/LATURI-liitin
4. LUKITUS-näppäin (🔒)
5. NÄYTTÖ-näppäin (📺)
6. SOITTO-näppäin (📞)
- Lähetä puheluääni
7. KAIUTIN
8. MIKROFONI
9. ALAS-näppäin (⏴)
- Pienennä kaiuttimen äänenvoimakkuutta.
- Valitse edellinen valikkokohta.
10. VALIKKO-näppäin (👉)
- Siirry valikkoon.
11. PUHE-näppäin (PTT)
- Paina puhuaksesi ja päästä kuunnellaksesi.
- Vahvista asetus valikossa.
12. YLÖS-näppäin (⏵)
- Lisää kaiuttimen äänenvoimakkuutta.
- Valitse seuraava valikkokohta.
13. Virtakatkaisin (🔌)

10 NESTEKIDENÄYTÖN TIEDOT

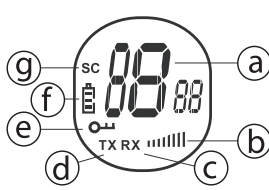





The diagram shows a circular LCD display with the following indicators labeled with letters:

- a: Kanavanumero (Channel number)
- b: Kaiuttimen äänenvoimakkuus (Speaker volume)
- c: RX-kuvake - Näkyy signaalia vastaanotettaessa (RX icon - Visible when receiving signal)
- d: TX-kuvake - Näkyy signaalia lähetettäessä (TX icon - Visible when transmitting signal)
- e: Lukituskuvake - Näkyy, kun näppäimistö on lukittu (Lock icon - Visible when keypad is locked)
- f: Akun lataustason näyttö (Battery level display)
- g: Hakukuvake - Näkyy, kun hakutila on aktiivinen (Search icon - Visible when search mode is active)

11 AKUN LATAUSTASON / HEIKON LATAUKSEN NÄYTTÖ

AKUN LATAUSTASO käy ilmi neliöiden määrästä nestekidenäytön AKKU-kuvakkeen sisällä.



-  Akku täynnä
-  Akussa latausta 2/3
-  Akussa latausta 1/3
-  Akku tyhjä

Kun AKUN LATAUSTASO on heikko, AKKU-kuvake vilkkuu merkinä siitä, että akut on joko vaihdettava tai ladattava.



Vie akut akkujen ja paristojen keräyspisteeseen. Älä heitä niitä talousjätteen sekaan. Älä aiheuta oikosulkuja tai heitä akkuja tuleen. Poista akut, jos laite on käyttämättä pidemmän aikaa.

12 LADATTAVIEN AKKUJEN LATAAMINEN

PMR-laitetta voi käyttää 3 alkaliparistolla tai 4 ladattavalla AAA-akulla.



Käytä AC/DC-ADAPTERIA ainoastaan ladattavien AAA-akkujen kanssa. Älä yritä ladata laitetta, jos siinä ovat käytössä tavalliset "AAA"-alkaliparistot.

Kun käytät ladattavia akkuja, voit ladata ne lisävarusteena saatavalla adapterilla.

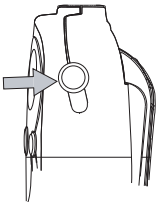



- Aseta laitteeseen 3 ladattavaa AAA-akkuja .
- Kytke 7,5 V DC / 200 mA -adapterin pieni pistoke SPK/MIC/CHG-liitäntään ja toinen pää pistorasiaan.
- Jotta akut latautuisivat kunnolla, varmista, että laitteesta on katkaistu virta. Jos laitetta ladataan niin, ettei se ole päällä, latauksen ilmaisinta ei näy.

HUOM: Akkujen lataaminen täyteen kestää noin 7–10 tuntia.

13 TWINTALKER 1302:N KÄYTTÖ

13.1 LAITTEEN KYTKEMINEN PÄÄLLE/POIS

- Käynnistä laite painamalla ja pitämällä pohjassa  -näppäintä. Laite "piippaa" ja nestekidenäytöllä näkyvä nykyinen kanava.
- Sammuta laite painamalla ja pitämällä jälleen pohjassa  -näppäintä. Laite "piippaa" ja nestekidenäyttö muuttuu mustaksi.

13.2 KAIUTTIMEN ÄÄNENVOIMAKKUUDEN SÄÄTÄMINEN



Kaiuttimen äänenvoimakkuutta voi säätää - ja -näppäimillä. Kaiuttimen äänenvoimakkuuden taso näkyy nestekidenäytöllä.

13.3 SIGNAALIN VASTAANOTTAMINEN



Laite on aina VASTAANOTTO-tilassa, kun se on käynnissä eikä lähetä mitään. Kun saat signaalin nykyisellä kanavalla, RX-kuvake tulee näkyviin.



Jotta muut voisivat vastaanottaa lähetyksesi, heidän on oltava viritettyinä samalle kanavalle.

13.4 SIGNAALIN LÄHETTÄMINEN



- LÄHETÄ painamalla ja pitämällä pohjassa -näppäintä.
- Pidä laitetta pystyasennossa MIKROFONI 10 cm:n päässä suusta ja puhu mikrofoniin.
- Päästä , kun olet lopettanut lähettämisen.

13.5 KANAVIEN VAIHTAMINEN

PMR-laitteessa on käytettävissä 8 kanavaa.

Kanavien vaihtaminen:



- Paina kerran -näppäintä, nykyisen kanavan numero vilkkuu nestekidenäytöllä.
- Vaihda kanavaa painamalla - tai -näppäintä.
- Vahvista kanavavalinta ja palaa NORMAALIIN tilaan painamalla -näppäintä.

HUOM: Millä tahansa samalle kanavalle viritetyllä PMR-laitteella voidaan vastaanottaa ja kuunnella keskustelua.

13.6 TARKKAILU

Voit käyttää TARKKAILU-toimintoa tarkistaaksesi, onko nykyisellä kanavalla heikompia signaaleja.

- Käytä normaalia tarkkailua painamalla -näppäintä.
- Paina ja pidä pohjassa -näppäintä. Viiden sekunnin kuluttua voit päästää näppäimen. Tarkkaillet nyt jatkuvasti kanavaa, kunnes painat uudelleen -näppäintä.

13.7 KANAVAHAKU

KANAVAHAKU etsii aktiivisia signaaleja kiertäen loputtomasti kanavia 1–8.



- Paina - ja -näppäimiä ja pidä niitä pohjassa 2 sekuntia.
- Päästä näppäimet. Näytöllä oleva kanava vaihtuu laitteen selatessa eri kanavia.
- Kun havaitaan aktiivinen signaali (jokin 8 kanavasta), KANAVAHAKU keskeytyy ja kuulet aktiivisen signaalin.
- Kun havaitaan aktiivinen signaali (jokin 8 kanavasta), ohita nykyinen kanava painamalla - tai -näppäintä, ja jatka etsimällä toista aktiivista kanavaa.
- Paina -näppäintä kommunikoidaksesi aktiivisen signaalin kanavan kautta tai lopeta kanavahaku painamalla -näppäintä.

13.8 NÄPPÄINLUKKO



- Ota käyttöön tai poista käytöstä NÄPPÄINLUKITUS painamalla -näppäintä ja pitämällä sitä pohjassa 2 sekunnin ajan. Nestekidenäytöllä näkyy NÄPPÄINLUKKO-kuvake.
- Ota NÄPPÄINLUKKO pois käytöstä painamalla ja pitämällä pohjassa -näppäintä uudelleen

13.9 SOITTOÄÄNET

Soittoääni kertoo toisille, että haluat puhua.

a. Soittoäänen asettaminen



Voit valita viidestä eri soittoäänestä.

- Paina -näppäintä 2 kertaa. Näytölle tulee teksti CA.
- Valitse toinen soittoääni painamalla - tai -näppäintä tai ota soittoäännet käyttöön valitsemalla OF.
- Vahvista valinta ja palaa valmiustilaan painamalla -näppäintä.

b. Soittoäänen lähettäminen

Paina lyhyesti -näppäintä. Asetetulla kanavalla lähetetään soittoääntä 3 sekunnin ajan.

13.10 NÄPPÄINÄÄNI PÄÄLLE/POIS

Näppäintä painettaessa laitteesta kuuluu lyhyt piippaus.



Näppäinäänen asettaminen.

- Paina -näppäintä 3 kertaa. Näytölle tulee teksti 'to'.
- Ota näppäinäänen käyttöön (ON) painamalla -näppäintä tai poista ne käytöstä (OF) painamalla -näppäintä .
- Vahvista valinta ja palaa valmiustilaan painamalla -näppäintä.

13.11 VAHVISTUSPIIPPAUS PÄÄLLE/POIS

Kun olet päästänyt -näppäimen, laite lähettää vahvistuspiippauksen merkiksi siitä, että olet lopettanut puhelun.



Vahvistuspiippauksen asettaminen

- Paina -näppäintä 4 kertaa. Näytölle tulee teksti 'ro'.
- Ota vahvistuspiippaus käyttöön (ON) painamalla -näppäintä tai poista se käytöstä (OF) painamalla -näppäintä .
- Vahvista valinta ja palaa valmiustilaan painamalla -näppäintä.

13.12 KUULOKEMIKROFONIN LIITÄNTÄ

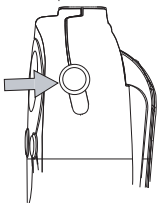

Twintalker 1302:aan voidaan liittää ulkoinen mikrofoni ja kaiutin .

Liitin on kumisen suojuksen alla laitteen yläosassa. Kun haluat liittää laitteeseen ulkoisen kuulokemikrofonin tai kuulokkeet, nosta laitteen yläosassa olevaa kumisuojusta saadaksesi liittimen esiin.

Aseta pistoke liittimeen.

14 TEKNISET TIEDOT

Kanavat Taajuus Alue PMR-laitteen akut Lähetysteho Modulointityyppi Kanavaväli	8 446,00625MHz – 446,09375 MHz Enintään 5 km (avoim maasto) 3 x AAA-alkaliparisto tai ladattava NiMH-akku =< 500mW ERP FM - F3E 12,5 kHz
--	--

Channel Frequency Chart:	
Channel	Frequency (MHz)
1	446,00625
2	446,01875
3	446,03125
4	446,04375
5	446,05625
6	446,06875
7	446,08125
8	446,09375

15 TAKUU

15.1 TAKUUAIKA

Topcom-laitteilla on 24 kuukauden takuu. Takuu aika alkaa uuden laitteen ostopäivästä. Jos tarvitset tai viat aiheuttavat laitteelle vähäisiä toimintahäiriöitä tai laskevat hieman laitteen arvoa, takuu ei korvaa tällaisia menetyksiä. Takuu myönnetään alkuperäisen kuitin jäljennöstä vastaan, jos kuitissa on mainittu ostopäivämäärä ja laitteen tyyppi.

15.2 TAKUUMENETTELY

Palauta viallinen laite valtuutettuun palvelukeskukseen ostokuitin kera. Jos laitteeseen tulee vika takuuajana, palvelukeskus korjaa materiaali- tai valmistusvirheistä johtuvat viat maksutta. Palvelukeskus voi täyttää takuuvollisuutensa joko korjaamalla tai vaihtamalla viallisen laitteen tai viallisen laitteen osan. Jos laite vaihdetaan, väri ja malli voivat olla erilaiset kuin alun perin ostetussa laitteessa. Alkuperäinen ostopäivä ratkaisee takuun alkamisajan. Takuu aika ei pitene, jos nimetty palvelukeskus vaihtaa tai korjaa laitteen.

15.3 TILANTEET, JOISSA TAKUUTA EI OLE

Takuu ei korvaa vääränlaisesta käsittelystä tai käytöstä johtuvia vaurioita eikä vaurioita, jotka johtuvat muiden kuin alkuperäisten osien tai lisälaitteiden käytöstä. Takuu ei korvaa ulkopuolisten tekijöiden, kuten salama-, vesi- tai palovahinko, aiheuttamia vaurioita eikä kuljetuksen aikana aiheutuneita vaurioita. Takuu ei ole voimassa, jos laitteen sarjanumero on muutettu, poistettu tai tehty lukukelvottomaksi.

1 INTRODUZIONE

Grazie per avere acquistato il ricetrasmittitore Topcom Twintalker 1302. Si tratta di un apparato per radiocomunicazioni, a basso consumo di energia, il cui unico e minimo costo di esercizio è rappresentato dalla ricarica delle batterie.

Twintalker 1302 funziona sulle frequenze PMR (Private Mobile Radio) e può essere utilizzato in qualsiasi paese in cui il servizio è autorizzato, come riportato sulla confezione del prodotto e nel presente manuale.

2 DESTINAZIONE D'USO:

L'unità può essere destinata ad impieghi professionali e ricreativi di varia natura. Ad esempio: mantenere un contatto durante un viaggio fra 2 automobili, oppure fra 2 ciclisti o sciatori. I genitori possono inoltre utilizzarlo per tenersi in contatto con i figli mentre giocano fuori casa, ecc.



Restrizioni d'uso:

Prima di utilizzare l'unità fuori dal paese in cui è stata acquistata, informarsi sulle normative locali. In quel paese, lo standard di comunicazione potrebbe essere proibito.

3 MARCHIO CE

Questo prodotto è conforme ai requisiti fondamentali e ad altre disposizioni in materia della direttiva 1999/5/CE(R&TTE). La suddetta conformità è confermata dal marchio CE.

La dichiarazione di conformità si trova su: <http://www.topcom.net/cedclarations.php>

4 NORME DI SICUREZZA

4.1 INFORMAZIONI GENERALI

Si prega di leggere attentamente le seguenti informazioni relative alla sicurezza e ad un utilizzo appropriato dell'unità. Acquisire la necessaria familiarità con tutte le funzioni dell'apparecchio. Conservare il presente manuale in un luogo sicuro per ogni futura consultazione.

4.2 RISCHIO DI USTIONI

- Evitare di toccare un'antenna il cui rivestimento sia stato danneggiato. Durante la trasmissione, il contatto dell'antenna danneggiata con la pelle potrebbe provocare ustioni di lieve entità.
- Le batterie possono causare danni a cose e/o lesioni a persone (ad esempio ustioni) in caso di contatto tra materiali conduttivi (gioielli, chiavi, catenelle) e i morsetti esposti. Il materiale in questione può fungere da chiusura del circuito elettrico (cortocircuito) e surriscaldarsi. Usare la massima prudenza durante l'impiego di qualunque batteria carica, in particolare se viene infilata in tasca, in borsa o in altri recipienti assieme a oggetti metallici.

4.3 SICUREZZA PERSONALE

- Non appoggiare l'apparecchio nella zona sovrastante l'air bag o nella zona di apertura dell'air bag. Il gonfiaggio dell'air bag avviene infatti in modo estremamente energico. Se il ricetrasmittitore si trova sulla zona di apertura dell'air bag nel momento in cui questo si gonfia, è possibile che l'apparecchio venga proiettato con grande forza con rischio di gravi lesioni per gli occupanti del veicolo.
- I portatori di pacemaker dovranno tenere l'apparecchio ad almeno 15 centimetri di distanza dal dispositivo.
- In caso di interferenza con qualsiasi apparecchiatura medica, spegnere immediatamente il ricetrasmittitore.
- Non sostituire le batterie in ambienti a rischio di esplosione. Durante l'inserimento o la rimozione delle batterie, possono verificarsi scintille sui contatti, con conseguente rischio di esplosione.
- Quando ci si trova in un'area soggetta a rischio di esplosione, spegnere il ricetrasmittitore. L'emissione di scintille in tali aree può infatti dare origine a esplosioni o incendi con conseguente rischio di lesioni o morte.
- Non gettare mai le batterie sul fuoco, in quanto potrebbero esplodere.



Gli ambienti potenzialmente esplosivi sono spesso, ma non sempre, segnalati in modo chiaro. Tra questi: aree di rifornimento carburante (ad esempio sottocoperta di una imbarcazione) oppure impianti di trasferimento e stoccaggio di sostanze combustibili o chimiche; ambienti contenenti prodotti chimici o particelle in sospensione nell'aria, quali residui o polveri metalliche; qualsiasi altra zona in cui si raccomanda generalmente di spegnere il motore del proprio veicolo.

4.4 RISCHIO DI AVVELENAMENTO

- Tenere le batterie fuori dalla portata dei bambini

4.5 INFORMAZIONI LEGALI

- In alcuni paesi non è consentito utilizzare un apparecchio PMR mentre si è alla guida di una vettura. In tal caso, accostare prima di utilizzare l'apparecchio.
- Spegnerne l'unità a bordo di automobili quando ne sia espressamente vietato l'uso. Qualsiasi utilizzo dell'apparecchio dovrà avvenire in conformità al regolamento della linea aerea o alle istruzioni dell'equipaggio.
- Spegnerne l'apparecchio in qualunque edificio in cui siano affissi cartelli che ne vietino l'uso. Gli ospedali o gli istituti sanitari possono fare uso di attrezzature sensibili all'energia a radiofrequenza esterna.
- La sostituzione (o la modifica) dell'antenna può avere effetti sulle specifiche radio PMR e causare la violazione delle norme CE. L'uso di un'antenna non autorizzata può inoltre danneggiare la radio.

4.6 NOTE

- Per evitare di ridurne la portata, non toccare l'antenna durante la trasmissione.
- Se si prevede di lasciare l'apparecchio inutilizzato per un periodo di tempo prolungato, rimuovere la batteria.

5 PULIZIA E MANUTENZIONE

- Pulire l'apparecchio con un panno morbido inumidito con acqua. Non utilizzare mai detersivi o solventi, i quali, intaccando l'involucro esterno, possono penetrare all'interno dell'apparecchio causando danni irreparabili.
- Per pulire i contatti delle batterie è possibile servirsi di un panno asciutto che non sfilacci.
- Nel caso in cui l'apparecchio entri in contatto con l'acqua, spegnerlo e rimuovere immediatamente le batterie. Asciugare il vano batterie con un panno morbido per ridurre l'eventuale danno provocato dall'acqua. Lasciare il vano batterie aperto per almeno 24 ore o almeno fino ad una asciugatura completa. Non utilizzare l'apparecchio finché non è completamente asciutto.

6 SMALTIMENTO DELL'APPARECCHIO (AMBIENTE)



Alla conclusione del suo ciclo di vita, il prodotto non deve essere gettato nel contenitore dei rifiuti domestici, ma deve essere depositato presso un apposito punto di raccolta per il riciclaggio di apparecchi elettrici ed elettronici. Questa raccomandazione è riportata sul manuale d'uso e/o sulla confezione; è indicata, inoltre, dal simbolo riportato sul prodotto.

Alcuni materiali del prodotto possono essere riutilizzati se consegnati presso un centro di riciclaggio. Riciclando alcune parti o materie prime dei prodotti usati si offre un importante contributo alla protezione dell'ambiente. Per maggiori informazioni sui punti di raccolta più vicini, contattare le autorità locali.

7 UTILIZZO DI UN APPARECCHIO PMR

Per poter comunicare, due o più apparecchi PMR devono essere impostati sullo stesso canale e trovarsi entro la portata di ricezione (fino a un massimo di 5 km in campo aperto). Utilizzando bande (canali) di frequenza libera, tutti gli apparecchi attivi in un dato momento si trovano a condividere gli stessi canali (8 in tutto). La privacy, pertanto, non può essere garantita. Una conversazione fra due utenti può essere ascoltata da chiunque possieda un PMR sintonizzato sullo stesso canale.

Per comunicare (trasmettere un segnale vocale) è necessario premere il tasto **(PTT)** (Premere per parlare). Una volta premuto il tasto, l'apparecchio entra in modalità di trasmissione ed è possibile parlare nel microfono. Tutti gli altri apparecchi PMR che si trovano nella portata, sullo stesso canale e in modalità di stand-by (non in trasmissione) riceveranno il messaggio. Prima di poter rispondere al messaggio, occorre attendere che l'interlocutore interrompa la trasmissione. Al termine di ogni trasmissione, l'apparecchio emette un segnale acustico. Per rispondere, premere il tasto **(PTT)** e parlare nel microfono.



Se 2 o più utenti premono il tasto **(PTT) contemporaneamente, il ricevitore riceverà unicamente il segnale più forte, mentre l'altro o gli altri segnali verranno soppressi. Si consiglia pertanto di trasmettere un segnale (premendo il tasto **(PTT)**) solo quando il canale è libero.**

8 INIZIALIZZAZIONE

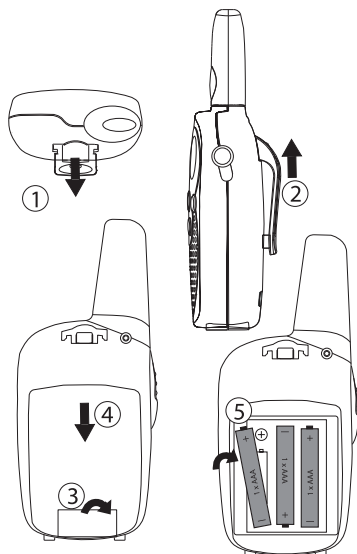

8.1 RIMOZIONE/INSTALLAZIONE DELLA CLIP DA CINTURA

1. Per rimuovere la clip dall'unità, spingere la clip da cintura (2) verso l'antenna premendo contemporaneamente la linguetta della clip (1).
2. Durante la reinstallazione della clip da cintura, un "clic" indica che la clip da cintura è fissata in posizione.

8.2 INSTALLAZIONE DELLE BATTERIE

1. Rimuovere la clip da cintura (§ 8.1).
2. Tirare verso il basso la linguetta del coperchio (3) ed estrarre lo stesso dall'antenna facendolo scorrere. (4)
3. Installare 3 batterie alcaline "AAA" o batterie ricaricabili rispettando la polarità indicata.
4. Reinstallare il coperchio del vano batterie e la clip da cintura (§ 8.1).

9 TASTI

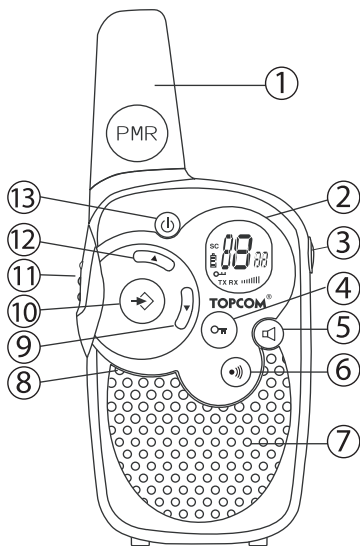

1. ANTENNA
2. Display LCD
3. Connettore ALTOPARLANTE/MIC/CARICABATTERIA
4. Tasto di BLOCCO
5. Tasto MONITORAGGIO
6. Tasto CHIAMATA
- *Trasmette un tono di chiamata*
7. ALTOPARLANTE
8. Microfono
9. Tasto GIÙ
- *Diminuire il volume dell'altoparlante*
- *Selezionare la voce precedente nel menu.*
10. Tasto MENU
- *Entrare nel menu.*
11. Tasto CONVERSAZIONE
- *Premere per parlare o rilasciare per ascoltare*
- *Confermare un'impostazione di menu*
12. Tasto SÙ
- *Aumentare il volume dell'altoparlante*
- *Selezionare la voce successiva nel menu*
13. Tasto ON/OFF

10 INFORMAZIONI SUL DISPLAY LCD

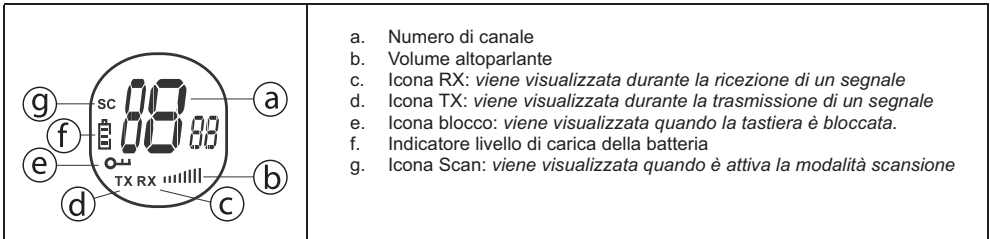

11 INDICAZIONE LIVELLO DI CARICA BATTERIA / BATTERIA SCARICA

IL LIVELLO DI CARICA DELLA BATTERIA è indicato dal numero di quadrati all'interno dell'icona BATTERIA sul display LCD.



- Batteria carica
- Batteria carica per 2/3
- Batteria carica per 1/3
- Batteria scarica

Quando il livello di carica della batteria è basso, l'icona BATTERIA lampeggia ad indicare che è necessario sostituire o ricaricare le batterie.



Provvedere allo smaltimento delle batterie scariche negli appositi punti di raccolta e non eliminare nei rifiuti domestici. Non cortocircuitare né smaltire le batterie bruciandole. Se si prevede di non utilizzare la bilancia per un lungo periodo di tempo, rimuovere le batterie.

12 CARICAMENTO DELLE BATTERIE RICARICABILI

L'unità PMR può essere alimentata da 3 batterie alcaline o di tipo ricaricabile del tipo AAA NiMh.



Utilizzare esclusivamente l'ADATTATORE CA/CC con le batterie ricaricabili di tipo "AAA". Non caricare l'unità se sono installate batterie alcaline "AAA".

Utilizzando le batterie ricaricabili, è possibile usare l'adattatore supplementare per ricaricare.

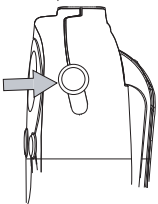

- Inserire 3 batterie ricaricabili di tipo "AAA".
- Collegare il piccolo spinotto dell'adattatore 7,5 V CC/200 mA nella presa SPK/MIC/CHG e l'altra estremità nella presa elettrica.
- Assicurarsi che l'unità sia spenta al fine di caricare correttamente le batterie. L'unità non dispone di alcun indicatore di carica in caso di caricamento in modalità OFF.

NOTA: per caricare completamente le batterie sono necessarie da 7 a 10 ore circa.

13 USO DEL TWINTALKER 1302

13.1 ACCENSIONE/SPEGNIMENTO DELL'UNITÀ

- Per attivare l'unità; tenere premuto . L'apparecchio emette un segnale acustico e sul display LCD viene visualizzato il canale corrente.
- Per spegnere l'unità; tenere premuto nuovamente . L'apparecchio emette un segnale acustico e il display LCD si spegne.

13.2 REGOLAZIONE DEL VOLUME ALTOPARLANTE



Per regolare il volume dell'altoparlante utilizzare i tasti / . Il livello del volume dell'altoparlante è visualizzato sul display LCD.

13.3 RICEZIONE DI UN SEGNALE



Quando l'unità è accesa e non è in fase di trasmissione, si trova stabilmente in modalità RICEZIONE. Quando si riceve un segnale nel canale corrente, viene visualizzata l'icona RX.



Affinché i destinatari possano ricevere la trasmissione, è necessario che si trovino sullo stesso canale.

13.4 TRASMISSIONE DI UN SEGNALE



- Per trasmettere, tenere premuto **(PTT)**.
- Tenere l'unità in posizione verticale con il MICROFONO a una distanza di 10 cm dalla bocca, quindi parlare nel microfono.
- Al termine della trasmissione, rilasciare **(PTT)**.

13.5 CAMBIO DI CANALE

L'unità PMR dispone di 8 canali.

Per cambiare canale:



- Premere una volta; il numero del canale corrente lampeggia sul display LCD.
- Per cambiare canale, premere o .
- Per confermare la selezione e tornare alla modalità NORMALE, premere **(PTT)**.

NOTA: Qualsiasi unità PMR impostata sul medesimo canale può ricevere e ascoltare la conversazione.

13.6 MONITORAGGIO

È possibile utilizzare la funzione MONITORAGGIO per la ricerca dei segnali più deboli nel canale corrente.

- Premere il tasto per attivare il monitoraggio normale.
- Premere e tenere premuto il tasto . Trascorsi 5 secondi, è possibile rilasciare il tasto. A questo punto, è possibile monitorare il canale su base costante sino a una nuova pressione del tasto .

13.7 SCANSIONE CANALI

La funzione SCANSIONE CANALI effettua ricerche di segnali attivi in una sequenza continua dal canale 1 al canale 8.



- tenere premuto il tasto e per 2 secondi.
- Rilasciare i tasti. Il display visualizza i diversi canali, man mano che procede alla relativa scansione.
- Quando viene individuato un segnale attivo (uno degli 8 canali), la funzione SCANSIONE CANALI si interrompe; a questo punto viene emesso il suono del segnale attivo.
- Quando viene individuato un segnale attivo (uno degli 8 canali), premere o per saltare il canale corrente e continuare la ricerca di un canale attivo diverso.
- Premere **(PTT)** per comunicare tramite il canale del segnale attivo, oppure premere per disattivare la scansione dei canali.

13.8 BLOCCO TASTI



- Tenere premuto il tasto per 2 secondi per attivare o disattivare la modalità BLOCCO TASTI. Sul display LCD viene visualizzata l'icona BLOCCO TASTI.
- Premere e tenere premuto nuovamente per disattivare il blocco tasti.

13.9 SEGNALI DI CHIAMATA

Un segnale di chiamata avvisa gli altri interlocutori che si desidera parlare.

a. Impostazione del segnale di chiamata



Sono disponibili 5 diversi segnali di chiamata.

- Premere 2 volte . Viene visualizzato CA.
- Premere o per selezionare un altro segnale di chiamata o selezionare OF per abilitare i segnali di chiamata.
- Per confermare la selezione e tornare alla modalità standby, premere .

b. Invio di un segnale di chiamata

Premere brevemente . Il segnale di chiamata sarà trasmesso per 3 secondi sul canale impostato.

13.10 ATTIVAZIONE/DISATTIVAZIONE DEI TONI DEI TASTI

Quando viene premuto un tasto, l'unità emette un breve segnale acustico.



Per impostare il tono dei tasti:

- premere 3 volte . Viene visualizzato "to".
- Premere per attivare (ON) o per disattivare i toni dei tasti (OF).
- Per confermare la selezione e tornare alla modalità standby, premere .

13.11 ATTIVAZIONE/DISATTIVAZIONE ROGER BEEP

Ogni volta che si rilascia il tasto , l'unità trasmette un tono/cicalino audio per confermare che si è terminato di parlare.

Per impostare il Roger Beep:



- premere 4 volte . Viene visualizzato "ro".
- Premere per attivare (ON) o per disattivare il Roger-Beep (OF).
- Per confermare la selezione e tornare alla modalità standby, premere .

13.12 COLLEGAMENTO CUFFIA AURICOLARE

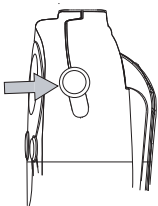

Il Twintalker 1302 può essere usato con microfono e altoparlante esterni.

Il connettore è posizionato sotto il coperchio di gomma protettivo posto sulla parte superiore dell'unità. Per collegare le cuffie o auricolari con altoparlante/microfono, sollevare il coperchio in gomma posto sull'estremità superiore dell'unità, quindi esporre il connettore. Inserire l'apposita spina nel connettore.

14 SPECIFICHE TECNICHE

Canali	8
Frequenza	446.00625MHz - 446.09375 MHz
Copertura	Fino a 5 km (in campo aperto)
Batterie PMR	3 x AAA alcaline o NiMH ricaricabili
Potenza di trasmissione	=< 500mW ERP
Tipo di modulazione	FM - F3E
Spaziatura canali	12,5 KHz

Channel Frequency Chart:	
Channel	Frequency (MHz)
1	446,00625
2	446,01875
3	446,03125
4	446,04375
5	446,05625
6	446,06875
7	446,08125
8	446,09375

15 GARANZIA

15.1 PERIODO DI GARANZIA

Gli apparecchi Topcom sono coperti da una garanzia di 24 mesi. Il periodo di garanzia comincia il giorno dell'acquisto della nuova unità. Le parti soggette a consumo o i difetti che causano un effetto trascurabile sul funzionamento o sul valore dell'apparecchiatura non sono coperti dalla garanzia.

La garanzia è valida unicamente previa presentazione del documento originale che certifichi la data di acquisto e il modello dell'apparecchio.

15.2 UTILIZZO DELLA GARANZIA

Un apparecchio difettoso dovrà essere restituito a un centro di assistenza Topcom insieme a un valido documento di acquisto. Qualora si verificassero problemi all'apparecchio durante il periodo di garanzia, Topcom o il centro di assistenza ufficialmente autorizzato provvederanno gratuitamente alle riparazioni di qualsiasi guasto causato da difetti di fabbricazione o di materiale.

A propria discrezione, il centro assistenza farà fronte ai propri obblighi sanciti nella garanzia riparando o sostituendo l'apparecchio difettoso. In caso di sostituzione, il colore ed il modello possono differire dall'unità acquistata originariamente.

La data di acquisto iniziale determina l'inizio del periodo di garanzia. Ogni sostituzione o riparazione dell'apparecchio da parte di Topcom o dei centri di assistenza autorizzati non comporta un'estensione del periodo di garanzia.

15.3 DECADENZA DELLA GARANZIA

Si intendono esclusi dalla garanzia tutti i danni o i guasti dovuti a una cattiva manutenzione o a un errato utilizzo dell'apparecchio, nonché i danni dovuti all'uso di ricambi non originali o di accessori non raccomandati da Topcom.

La presente garanzia non copre danni provocati da fattori esterni, quali fulmini, acqua e incendi, né danni provocati durante il trasporto.

La garanzia non potrà essere applicata qualora i numeri di fabbricazione apposti sull'apparecchio siano stati modificati, rimossi o resi illeggibili. Qualsiasi reclamo in garanzia verrà invalidato in caso di riparazioni, manomissioni o modifiche da parte dell'acquirente o da centri di assistenza Topcom non qualificati e non ufficialmente autorizzati.

1 INTRODUÇÃO

Obrigado por ter adquirido o Topcom Twintalker 1302. Este é um dispositivo de comunicação rádio de curto alcance, de baixa tensão, cujo único custo de consumo é o reduzido custo de recarregar as pilhas.

O TwinTalker 1302 funciona em frequências de Rede Móvel Privada (PMR - Private Mobile Radio) e pode ser utilizado em qualquer país em que este serviço seja permitido, como vem indicado na embalagem e neste manual.

2 UTILIZAÇÃO PREVISTA:

Pode ser utilizado para diversos fins profissionais e recreativos. Por exemplo: para manter em contacto 2 ou mais carros, ciclistas ou esquiadores durante uma viagem ou percurso. Pode ser utilizado para se manter em contacto com as crianças enquanto elas brincam no exterior, etc...



Restrições:

Consulte os regulamentos locais antes de utilizar o dispositivo fora do país onde o comprou. A norma utilizada pode ser proibida noutros países.

3 MARCA CE

Este produto está em conformidade com os requisitos essenciais e outras determinações importantes da directiva R&TTE 1999/5/CE. Este facto é confirmado pela presença da marca CE.

A Declaração de Conformidade pode ser encontrada em: <http://www.topcom.net/cedclarations.php>

4 INSTRUÇÕES DE SEGURANÇA

4.1 GERAL

Leia atentamente as seguintes informações acerca da segurança e da utilização correcta do dispositivo. Familiarize-se com todas as funções do dispositivo. Conserve este manual em lugar seguro para utilização futura.

4.2 QUEIMADURAS

- Se a cobertura da antena estiver danificada, não lhe toque, pois se a antena entrar em contacto com a pele durante a transmissão, pode resultar uma queimadura ligeira.
- As pilhas podem provocar danos materiais, como queimaduras, caso algum material condutor, como jóias, chaves ou correntes, tocar nos pólos expostos. O material pode fechar um circuito eléctrico (curto circuito) e ficar bastante quente. Tome cuidado ao manusear qualquer pilha carregada, em particular ao colocá-la num bolso, bolsa ou outro contentor que possa conter objectos metálicos.

4.3 SEGURANÇA PESSOAL

- Não coloque o dispositivo na zona por cima de um air bag nem na área de acção do air bag. Os air bags são inflados com muita força. Se um comunicador for colocado na área de acção do air bag e este for activado, o comunicador pode ser projectado com muita força e causar lesões graves nos ocupantes do veículo.
- Mantenha o rádio a pelo menos 15 centímetros de um pacemaker.
- Desligue o rádio imediatamente (OFF) se este causar interferência em qualquer equipamento médico.
- Não substitua as pilhas na presença de qualquer atmosfera potencialmente explosiva. Pode libertar-se uma faísca do pólo ao colocar ou ao retirar as pilhas e provocar uma explosão.
- Desligue o comunicador quando se encontrar em áreas com uma atmosfera potencialmente explosiva. Faíscas nestas áreas podem provocar uma explosão ou um incêndio, resultando em lesões físicas ou mesmo na morte.
- Nunca coloque pilhas no fogo, pois podem explodir.



Áreas com atmosferas potencialmente explosivas estão frequentemente marcadas de forma clara, mas nem sempre. Estas incluem áreas de armazenamento de combustível como o porão de embarcações, instalações de armazenamento ou transferência de combustível ou de produtos químicos; áreas onde o ar contém substâncias químicas ou partículas, como poeiras de cereais, pó ou metais; e quaisquer outras áreas em que normalmente seria recomendável desligar o motor do seu veículo.

4.4 PERIGO DE ENVENENAMENTO

- Mantenha as pilhas afastadas de crianças pequenas

4.5 RESTRIÇÕES LEGAIS

- Nalguns países é proibido utilizar o PMR durante a condução de um veículo. Neste caso, é aconselhável sair da estrada antes de utilizar o dispositivo.
- Desligue a unidade (OFF) a bordo de aviões, quando for instruído para fazê-lo. Qualquer utilização da unidade deve estar em conformidade com os regulamentos da linha aérea e as instruções da tripulação.
- Desligue a unidade (OFF) em quaisquer instalações onde existam avisos de que deve fazê-lo. Os hospitais e as unidades de saúde poderão conter equipamento sensível a energia RF externa.
- A substituição ou a modificação da antena poderá afectar as especificações de PMR e violar os regulamentos CE. Antenas não autorizadas poderão igualmente danificar o rádio.

4.6 NOTAS

- Não toque na antena enquanto o dispositivo estiver em transmissão, pois poderá afectar o alcance.
- Remova as pilhas se não pretender utilizar o dispositivo durante um longo período de tempo.

5 LIMPEZA E MANUTENÇÃO

- Para limpar a unidade, passe com um pano macio humedecido com água. Não utilize agentes de limpeza ou solventes na unidade, pois podem danificar a caixa e penetrar no interior do dispositivo, causando danos permanentes.
- Os contactos das pilhas podem ser limpos com um pano seco que não liberte partículas.
- Caso a unidade se molhe, desligue-a e retire imediatamente as pilhas. Seque o compartimento das pilhas com um pano macio, de modo a minimizar os danos potenciais causados pela água. Deixe o compartimento das pilhas aberto durante a noite ou até estar completamente seco. Não utilize a unidade até estar completamente seca.

6 ELIMINAÇÃO DO DISPOSITIVO (AMBIENTE)



Quando o ciclo de vida do produto chega ao fim, não deve eliminar este produto juntamente com os resíduos domésticos. Deve levá-lo a um ponto de recolha de equipamentos eléctricos e electrónicos. O símbolo presente no produto, no manual do utilizador e/ou na caixa dá essa indicação.

Alguns dos materiais do produto podem ser reutilizados se os colocar num ponto de reciclagem. Ao reutilizar algumas das partes ou das matérias-primas dos produtos utilizados, contribui de forma importante para a protecção do meio ambiente. Contacte as autoridades locais se necessitar de mais informações sobre os pontos de recolha existentes na sua área.

7 UTILIZAR UM DISPOSITIVO PMR

Para que seja possível estabelecer comunicação entre dispositivos PMR, é necessário que estes estejam definidos para o mesmo canal e que se encontrem a uma distância que permita a recepção (até a um máx. de 5 km em campo aberto). Dado que estes dispositivos utilizam bandas de frequência livre (canais), todos os dispositivos ligados partilham estes canais (total de 8 canais). Assim, a privacidade não é garantida. Qualquer pessoa que disponha de um conjunto PMR definido para o mesmo canal poderá ouvir a conversa.

Se pretende comunicar (transmitir um sinal de voz) precisa de premir o botão **(PTT)** - (PTT = Push to talk, premir para falar). Uma vez premido este botão, o dispositivo entra em modo de transmissão e pode falar para o microfone. Todos os outros dispositivos PMR na área de alcance, definidos para o mesmo canal e em modo de standby (que não estejam em modo de transmissão), ouvirão a sua mensagem. É necessário esperar até que o outro dispositivo acabe a transmissão para poder responder à mensagem. No final de cada transmissão, a unidade enviará um sinal sonoro "bip". Para responder, simplesmente prima o botão-**(PTT)** e fale ao microfone.



Caso 2 ou mais utilizadores primam o botão **(PTT) ao mesmo tempo, o receptor receberá apenas o sinal mais forte e os restantes sinais serão suprimidos. Desta forma, apenas deve transmitir um sinal (premir o botão- **(PTT)**) quando o canal se encontrar livre.**

8 COMO COMEÇAR

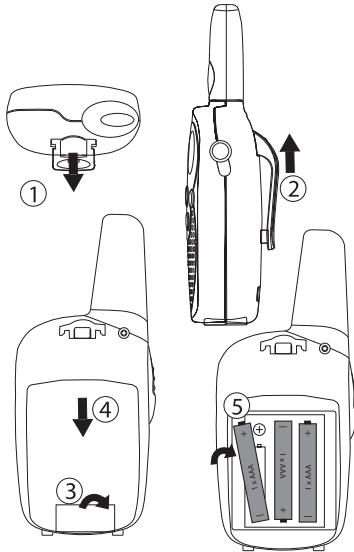

8.1 REMOVER/INSTALAR O GANCHO DE TRANSPORTE

1. Para retirar o gancho da unidade, empurre o gancho (2) na direcção da antena ao mesmo tempo que puxa pela patilha (1).
2. Ao recolocar o gancho de transporte, um clique indica que o Gancho de Transporte está preso em posição.

8.2 INSTALAÇÃO DAS PILHAS

1. Retire o gancho de transporte (§ 8.1).
2. Puxe a patilha da tampa do compartimento das pilhas para baixo (3) e faça deslizar a tampa na direcção oposta à da antena. (4)
3. Coloque 3 pilhas alcalinas ou recarregáveis 'AAA', respeitando a polaridade tal como indicado.
4. Volte a colocar a tampa do compartimento das pilhas e o gancho de transporte (§ 8.1).

9 BOTÕES

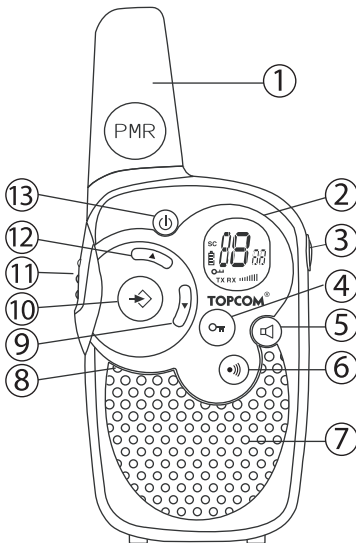

1. ANTENA
2. Visor LCD
3. Entrada para ALTIFALANTE/MICROFONE/CARREGADOR
4. Botão BLOQUEAR
5. Botão MONITORIZAÇÃO
6. Botão CHAMAR
- Transmite um toque de chamada
7. ALTIFALANTE
8. MICROFONE
9. Botão PARA BAIXO
- Reduz o volume do som
- Selecciona o item anterior no menu
10. Botão MENU
- Entra no menu.
11. Botão para falar "PUSH TO TALK"
- Premir para falar ou soltar para ouvir
- Confirma uma indicação no menu
12. Botão PARA CIMA
- Aumenta o volume do som
- Selecciona o item seguinte no menu.
13. Botão LIGAR/DESLIGAR (ON/OFF)

10 INFORMAÇÃO APRESENTADA NO VISOR LCD







Diagrama do visor LCD com ícones rotulados de a a g:

- a. Número do canal
- b. Volume do som
- c. Ícone RX - Apresentado durante a recepção de um sinal
- d. Ícone TX - Apresentado durante a transmissão de um sinal
- e. Ícone Bloqueado - Apresentado quando o teclado se encontra bloqueado.
- f. Indicador do estado de carregamento das pilhas
- g. Ícone Scan - Apresentado quando o Modo SCAN se encontra ativado

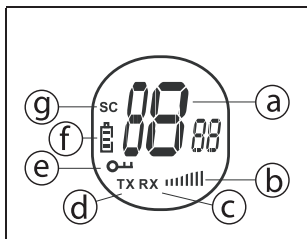
11 NÍVEL DE CARGA DA BATERIA/INDICADOR DE BATERIA FRACA

O NÍVEL DE CARGA DA BATERIA é indicado pelo número de quadrados presentes no interior do ícone de BATERIA no visor LCD.



-  Pilhas carregadas
-  Pilhas a 2/3
-  Pilhas a 1/3
-  Pilhas descarregadas

Quando o NÍVEL DE CARGA DA BATERIA é fraco, o ícone da BATERIA começará a piscar de modo a indicar que é necessário substituir ou recarregar a bateria.



Elimine as pilhas numa unidade de recolha de pilhas e não juntamente com os resíduos domésticos. Não provoque curtos-circuitos nem elimine queimando. Retire as pilhas se não pretender utilizar o dispositivo durante um longo período de tempo.

12 CARREGAR PILHAS RECARREGÁVEIS

O dispositivo PMR pode ser utilizado com 3 pilhas recarregáveis de NiMh.



Utilize apenas o ADAPTADOR CA/CC, com as pilhas recarregáveis "AAA". Não tente carregar esta unidade caso tenha instalado pilhas alcalinas vulgares "AAA".

Quando utilizar pilhas recarregáveis, pode utilizar o adaptador opcional para carregá-las.

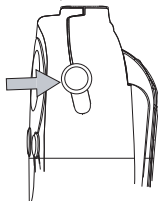



- Insira 3 pilhas recarregáveis "AAA".
- Ligue o pequeno conector do adaptador de 7,5 V CC / 200 mA na entrada ALTIFALANTE/ MICROFONE/CARREGADOR e ligue o adaptador a uma tomada eléctrica.
- Assegure-se de que a unidade está desligada, de modo que as pilhas fiquem adequadamente carregadas. Em modo DESLIGADO (OFF), a unidade não apresenta indicação de nível de carregamento das pilhas.

NOTA: Levará cerca de 7 a 10 horas até que as pilhas estejam totalmente carregadas.

13 UTILIZAR O TWINTALKER 1302

13.1 LIGAR E DESLIGAR A UNIDADE (ON/OFF)

- Para activar; prima e mantenha premido . A unidade emite um "bip" e o visor LCD apresenta o canal corrente.
- Para desligar; prima e mantenha premido  de novo. A unidade emite um "bip" e o visor LCD apaga-se.

13.2 AJUSTAR O VOLUME DO ALTIFALANTE



O volume do altifalante pode ser ajustado através dos botões . O volume do altifalante é apresentado no visor LCD.

13.3 RECEBER UM SINAL



A unidade encontra-se continuamente em modo de RECEPÇÃO quando está ligada e não se encontra em transmissão. Durante a recepção de um sinal no canal corrente, é apresentado o ícone RX.



Para que outras pessoas possam receber a sua transmissão, os seus dispositivos têm de estar definidos para o mesmo canal.

13.4 TRANSMITIR UM SINAL



- Prima e mantenha premido para TRANSMITIR.
- Mantenha a unidade numa posição vertical, com o MICROFONE a 10 cm da boca, e fale directamente para o microfone.
- Solte o botão quando tiver acabado a sua transmissão.

13.5 MUDAR DE CANAL

O PMR tem 8 canais disponíveis.

Para modificar o canal:



- Prima uma vez: o número do canal actual pisca no visor LCD.
- Prima ou para modificar o canal.
- Prima para confirmar a sua selecção de canal e voltar ao modo NORMAL.

NOTA: Qualquer PMR definido para o mesmo canal pode receber e escutar a conversa.

13.6 MONITORIZAÇÃO

Pode utilizar a função de MONITORIZAÇÃO para verificar se existem sinais mais fracos no canal actual.

- Prima o botão para uma monitorização normal.
- Prima e mantenha premido . Pode soltar o botão após 5 segundos. Encontra-se agora a monitorizar continuamente o canal até premir outra vez o botão .

13.7 PROCURA DE CANAIS (SCAN)



A procura de canais CHANNEL SCAN procura sinais activos em contínuo, do canal 1 ao 8.



- Prima e mantenha premido e durante 2 segundos.
- Solte os botões. O canal apresentado no visor altera-se à medida que o dispositivo verifica os canais.
- Quando um sinal activo (um dos 8 canais) é detectado, o CHANNEL SCAN é interrompido e poderá ouvir o sinal activo.
- Quando um sinal activo (um de 8 canais) é detectado, prima ou para ignorar o canal corrente e continuar a procura de outro canal activo
- Prima para comunicar através do canal com os sinal activo ou prima para desactivar a procura de canais.

13.8 BLOQUEIO DO TECLADO



- Prima e mantenha premido  durante 2 segundos para activar ou desactivar o modo de BLOQUEIO DE TECLADO. O ícone de BLOQUEIO DE TECLADO é apresentado no visor LCD.
- Prima e mantenha premido  de novo para desactivar o BLOQUEIO DE TECLADO





13.9 TONS DE CHAMADA

Um toque de chamada alerta os outros utilizadores de que pretende falar.

a. Definir o sinal de chamada



Pode seleccionar entre 5 sinais de chamada diferentes.

- Prima  2 vezes. É apresentado CA.
- Prima  ou  para seleccionar outro sinal de chamada ou seleccione OF para activar sinais de chamada.
- Prima  para confirmar a sua selecção e voltar ao modo de espera.

b. Enviar um sinal de chamada





Prima  brevemente. O sinal de chamada é transmitido durante 3 segundos no canal definido.

13.10 LIGAR/DESLIGAR TONS DE TECLADO

Quando um botão é premido, a unidade emite um ligeiro 'bip'.



Para definir os tons do teclado.





- Prima  3 vezes. 'to' é apresentado.
- Prima  para ligar (ON) ou  para desligar (OF) os tons do teclado.
- Prima  para confirmar a sua selecção e voltar ao modo de espera.

13.11 LIGAR/DESLIGAR SINAL DE FIM DE COMUNICAÇÃO (ROGER)

Depois de soltar o botão , a unidade envia um sinal de fim de comunicação (Roger) de modo a confirmar que parou de falar.



Para definir o sinal de fim de comunicação (Roger).

- Prima  4 vezes. 'ro' é apresentado.
- Prima  para ligar (ON) ou  para desligar (OF) o sinal de fim de comunicação (Roger).
- Prima  para confirmar a sua selecção e voltar ao modo de espera.

13.12 LIGAÇÃO A DISPOSITIVO AURICULAR

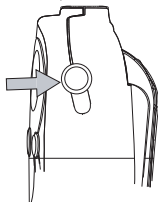

O Twintalker 1302 pode ser utilizado em associação com um auscultador com microfone incorporado externo.

O conector está localizado por baixo da tampa de protecção de borracha, no cimo da unidade.

Para ligar o auscultador/microfone externo ou dispositivo auricular, levante a patilha de borracha situada na parte de cima da unidade, de modo a expor a entrada para ligação.

Insira a ficha apropriada no conector.

14 ESPECIFICAÇÕES TÉCNICAS

Canais	8
Frequência	446.00625MHz - 446.09375 MHz
Alcance	Até 5 km (campo aberto)
Pilhas PMR	3 x pilhas AAA alcalinas ou recarregáveis de NiMh
Poder de Transmissão	=< 500mW ERP
Tipo de Modulação	FM - F3E
Espaçamento de canais	12,5 KHz

Channel Frequency Chart:	
Channel	Frequency (MHz)
1	446,00625
2	446,01875
3	446,03125
4	446,04375
5	446,05625
6	446,06875
7	446,08125
8	446,09375

15 GARANTIA

15.1 PERÍODO DE GARANTIA

As unidades Topcom têm um período de garantia de 24 meses. O período de garantia tem início no dia da aquisição da nova unidade. Consumíveis ou defeitos que causem um efeito negligenciável no funcionamento ou no valor do equipamento não são abrangidos.

A garantia tem de ser acompanhada pela apresentação da prova de compra original, na qual figurem a data de compra e o modelo da unidade.

15.2 ACCIONAMENTO DA GARANTIA

Uma unidade com defeito tem de ser devolvida a um centro de serviços autorizado juntamente com uma nota de compra válida. Se a unidade tiver uma falha durante o período de garantia, o centro de serviços oficialmente designado pela Topcom procederá, de forma gratuita, à reparação de quaisquer defeitos originados por falhas do material ou no processo de fabrico.

O centro de serviços cumprirá livremente as suas obrigações respeitando a garantia, quer através da reparação quer através da troca das unidades com defeito ou de partes das mesmas. No caso de substituição, a cor e o modelo poderão ser diferentes da unidade adquirida originalmente.

A data de aquisição original determinará o início do período de garantia. O período de garantia não é alargado se a unidade for trocada ou reparada pelos centros de serviços designados pela Topcom.

15.3 EXCLUSÕES DE GARANTIA

Danos ou defeitos causados pelo tratamento ou operação incorrectos e danos resultantes de utilização de peças não originais ou acessórios não recomendados pela Topcom não são abrangidos pela garantia.

A garantia não cobre danos causados por factores externos, como relâmpagos, água e fogo, nem quaisquer danos causados durante o transporte.

A garantia também não poderá ser accionada se o número de série existente nas unidades tiver sido alterado, removido ou se estiver ilegível.

1 INTRODUCTION

Děkujeme vám za to, že jste si zakoupili přístroj TOPCOM Twintalker 1302. Jedná se o radiokomunikační zařízení s krátkým dosahem a s nízkou spotřebou energie, které nemá žádné provozní náklady s výjimkou minimálních nákladů na dobíjení baterií.

Přístroj TwinTalker 1302 pracuje na soukromých vysokofrekvenčních kmitočtech a lze jej používat v jakýchkoliv zemích, kde je tato služba povolena, což je uvedeno na obalu a v tomto manuálu.

2 PŘEDPOKLÁDANÝ ÚČEL POUŽITÍ:

Přístroj lze použít pro různé pracovní účely i pro rekreační účely. Například: pro udržení kontaktu mezi dvěma vozidly při cestování, při jízdě na kole, při lyžování. Můžete jej také použít pro udržení kontaktu s vašimi dětmi, když si hrají venku, atd...



Omezení:

Před jeho používáním mimo zemi, ve které byl zakoupen, zkontrolujte místní předpisy. Tato norma může být v dané zemi zakázána.

3 ZNAČKA CE

Tento výrobek splňuje základní požadavky a další příslušná ustanovení Směrnice R&TTE 1999/5/EC. Tato skutečnost je potvrzena značkou CE. Prohlášení o shodě lze vyhledat na této adrese: <http://www.topcom.net/cededeclarations.php>

4 BEZPEČNOSTNÍ POKYNY

4.1 VŠEOBECNĚ

Prosíme, pečlivě si přečtete následující informace týkající se bezpečnosti a správného používání. Seznamte se se všemi funkcemi přístroje. Tento manuál uschovejte na bezpečném místě tak, abyste jej v budoucnu mohli použít.

4.2 PORANĚNÍ POPÁLENÍM

- Jestliže je kryt antény poškozený, nedotýkejte se jí, protože v případě kontaktu antény s pokožkou může během vysílání dojít k menším popálením.
- Baterie mohou způsobit škody na majetku, například spáleniny, pokud dojde ke kontaktu vodivých předmětů, například šperků, klíčů nebo řetízků s nezakrytými svorkami. Předmět může uzavřít elektrický obvod (zkrat) a celkem silně se zahřát. Při manipulaci s jakoukoliv nabitou baterií zachovávejte opatrnost, obzvláště tehdy, když ji vkládáte do kapsy, peněženky nebo na jiné místo obsahující kovové předměty.

4.3 OSOBNÍ BEZPEČNOST

- Nepokládejte váš přístroj do místa na airbag nebo do prostoru použití airbagu. Airbagy se nafukují velkou silou. Jestliže vysílačku položíte do prostoru použití airbagu a dojde jeho nafouknutí, může to vysílačku vymrštit velkou silou a způsobit vážná zranění pasažérům ve vozidle.
- Vysílačku udržujte ve vzdálenosti alespoň 15 centimetrů od kardiostimulátoru.
- Jakmile dojde k rušení se zdravotnickým zařízením, vysílačku vypněte.
- Neprovádějte výměnu baterií v potenciálně výbušném prostředí. Při vkládání nebo vyjímání baterií může dojít k jiskření kontaktů, což může způsobit výbuch.
- Jestliže jste v jakémkoliv prostoru s potenciálně výbušnou atmosférou, vaši vysílačku vypněte. Jiskření v tomto prostoru by mohlo způsobit výbuch nebo požár s následným tělesným zraněním nebo dokonce usmrcením.
- Baterie nikdy nevhazujte do ohně, protože by mohly explodovat.



Prostory s potenciálně výbušnou atmosférou jsou často, avšak nikoliv vždy, zřetelně označeny. Patří mezi ně prostory pro doplňování paliva jako například podpalubí na lodích, prostory pro přepravu nebo skladování paliv nebo chemikálií; prostory, v nichž vzduch obsahuje chemikálie nebo částice jako například zrní, prach nebo kovové prášky; a jakékoliv další prostory, v nichž by vám normálně bylo doporučeno vypnout motor vašeho vozidla.

4.4 NEBEZPEČÍ OTRAVY

- Baterie uchovávejte mimo dosah malých dětí.

4.5 ZÁKONNÉ POŽADAVKY

- V některých zemích je zakázáno používat vaše zařízení PMR při řízení vozidla. V tomto případě před používáním zařízení zastavte mimo silnici.
- Jestliže vám je k tomu dán pokyn, na palubě letadla váš přístroj vypněte. Jakékoliv používání přístroje musí být v souladu s předpisy letecké společnosti nebo pokyny posádky.
- Jednotku vypněte, pokud se pohybujete v jakýchkoli prostorách, v nichž vám to nařizují vývěsky. Nemocnice nebo zdravotnická zařízení mohou používat přístroje, které jsou citlivé vůči externí vysokofrekvenční energii.
- Výměna nebo úprava antény může ovlivnit specifikace přístroje PMR a porušit předpisy CE. Nepovolené antény mohou také přístroj poškodit.

4.6 POZNÁMKY

- Během vysílání se antény nedotýkejte, mohlo by to mít nepříznivý účinek na dosah.
- Jestliže zařízení nebude po delší dobu používáno, baterii vyndejte.

5 ČIŠTĚNÍ A ÚDRŽBA

- Jestliže chcete přístroj vyčistit, otřete jej měkkým hadříkem navlhčeným vodou. Pro čištění nepoužívejte čisticí přípravky ani rozpouštědla; mohou poškodit plášť a proniknout dovnitř a způsobit tak trvalé poškození.
- Kontakty baterii lze otřít suchým netřepícím se hadříkem.
- Jestliže dojde k navlhnutí přístroje, ihned jej vypněte a vyndejte baterie. Schránku na baterie vysušte měkkým hadříkem, aby se tak minimalizovalo případné poškození způsobené vodou. Ponechejte kryt schránky na baterie sejmutý přes noc nebo tak dlouho, dokud přístroj úplně nevyschne. Přístroj nepoužívejte, dokud úplně nevyschne.

6 LIKVIDACE ZAŘÍZENÍ (ŽIVOTNÍ PROSTEDÍ)



Tento výrobek se na konci své životnosti nesmí vyhazovat do normálního domovního odpadu, ale je třeba jej předat do sběrného dvora k recyklaci elektrického a elektronického zařízení. Tuto skutečnost udává symbol na výrobku, v návodu pro uživatele a/nebo na krabici.

Některé z materiálů výrobku lze znovu použít, pokud je předáte k recyklaci. Opakovaným použitím některých částí nebo surovin z použitých výrobků významně přispějete k ochraně životního prostředí. Prosíme, pokud budete potřebovat více informací o sběrných místech ve vašem kraji, obraťte se na vaše místní správní orgány.

7 POUŽÍVÁNÍ ZAŘÍZENÍ PMR

Aby zařízení PMR mohla mezi sebou komunikovat, musí být všechna nastavena na stejný kanál a musí být v přijímacím dosahu (max. až 5 km v otevřeném terénu). Protože tato zařízení používají volná kmitočtová pásma (kanály), sdílejí tyto kanály (celkem 8 kanálů) všechna zařízení v provozu. Proto není zaručeno soukromí. Kdokoliv s přístrojem PMR nastaveným na váš kanál může konverzaci odposlouchávat.

Jestliže chcete komunikovat, (přenášet hlasový signál), musíte stisknout tlačítko **(PT)** (Push to Talk). Jakmile stisknete toto tlačítko, přístroj přejde do režimu vysílání a můžete mluvit do mikrofonu. Všechna další zařízení PMR v dosahu na stejném kanálu a v pohotovostním režimu (nevysílající) budou vaše vysílání slyšet. Před tím, než začnete odpovídat na zprávu, musíte vyčkat, dokud druhá strana nepřestane vysílat. Na konci každého vysílání přístroj vydá pípnutí. Jestliže chcete odpovědět, stačí pouze stisknout tlačítko **(PT)** a mluvit do mikrofonu.



Jestliže 2 nebo více uživatelů stisknou tlačítko **(PT) současně, přijímač bude přijímat pouze nejsilnější signál a zbývající signál(y) budou potlačeny. Proto byste měli vysílat signály (mačkat tlačítko **(PT)**) pouze tehdy, když je kanál volný.**

8 UVEDENÍ DO PROVOZU

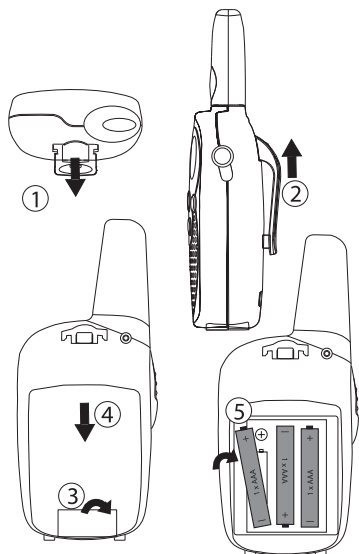

8.1 DEMONTÁŽ/INSTALACE SPONY PÁSU

1. Jestliže chcete sponu z přístroje demontovat, zatlačte sponu pásu (2) směrem k anténě a vytáhněte západku spony (1).
2. Jestliže instalujete sponu pásu zpět, její zajištění ve správné poloze je signalizováno kliknutím.

8.2 VKLÁDÁNÍ BATERIÍ

1. Demontujte sponu pásu (§ 8.1).
2. Povyťáhněte západku dvířek schránky na baterie směrem dolů (3) a vysuňte kryt baterií ve směru od antény. (4)
3. Vložte 3 alkalické nebo dobíjecí baterie typu "AAA" a přitom dodržujte polaritu podle obrázku.
4. Nasadte kryt schránky na baterie a sponu pásu zpět (§ 8.1).

9 TLAČÍTKA

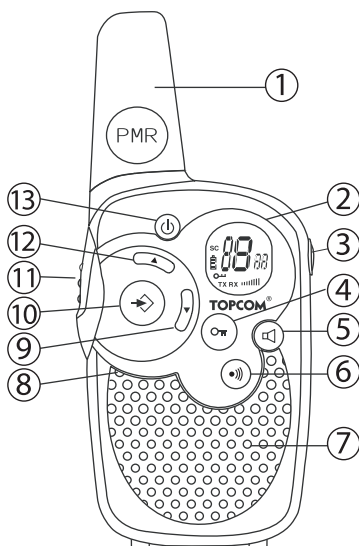

1. ANTÉNA
2. LCD displej
3. Konektor REPRODUKTORU/MIKROFONU/NABÍJEČKY
4. Tlačítko LOCK (blokování)
5. Tlačítko MONITOR (sledování)
6. Tlačítko CALL (volání)
- *Vysílá volací tón.*
7. REPRODUKTOR
8. MIKROFON
9. Tlačítko DOLŮ
- *Snížení hlasitosti reproduktoru.*
- *Volba předcházející položky menu.*
10. Tlačítko MENU
- *Vstup do menu.*
11. Tlačítko PUSH TO TALK (je třeba jej stisknout, jestliže chcete mluvit)
- *Stisknete jej, jestliže chcete mluvit, pokud chcete poslouchat, uvolněte jej.*
- *Potvrzení nastavení v menu.*
12. Tlačítko NAHORU
- *Zvýšení hlasitosti reproduktoru.*
- *Volba následující položky menu.*
13. Tlačítko ON/OFF (vypnutí/zapnutí)

10 INFORMACE ZOBRAZENÉ NA LCD DISPLEJI

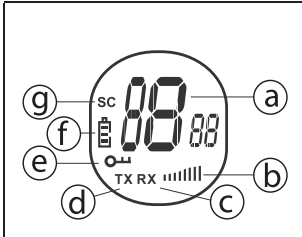

- Číslo kanálu
- Hlasitost reproduktoru
- Ikona RX - Zobrazí se, *jestliže je přijímán signál*
- Ikona TX - Zobrazí se, *jestliže je vysílán signál*
- Ikona blokování - Zobrazí se, *jestliže klávesnice je zablokována.*
- Ukazatel úrovně nabití baterií
- Ikona snímání - Zobrazí se tehdy, když bude aktivní režim snímání

11 UKAZATEL ÚROVNĚ NABITÍ BATERIÍ/SIGNALIZACE NÍZKÉHO NABITÍ

ÚROVEŇ NABITÍ BATERIÍ je signalizována počtem čtverečků, které jsou zobrazeny uvnitř ikony BATERIE na LCD displeji.



- Plně nabitá baterie
- Baterie nabitá ze dvou třetin
- Baterie nabitá z jedné třetiny
- Vybitá baterie

Jestliže je ÚROVEŇ NABITÍ BATERIÍ nízká, bude ikona BATERIE blikat a bude tak signalizovat, že je třeba baterie buď vyměnit nebo nabít.



Baterie likvidujte odkládáním do zásobníků vyhrazených pro likvidaci baterií; neodhazujte je do domovního odpadu. Baterie nezkratujte a nelikvidujte odhazováním do ohně. Jestliže zařízení nemá být po delší dobu používáno, baterii vyndejte.

12 NABÍJENÍ DOBÍJECÍCH BATERIÍ

Zařízení PMR lze používat se 3 alkalickými nebo nabíjecími bateriemi NiMh AAA.



Používejte výhradně příložený ADAPTÉR AC/DC s nabíjecími bateriemi typu "AAA". Nepokoušejte se o nabíjení tohoto přístroje, pokud v něm jsou vloženy normální alkalické baterie typu "AAA".

Při používání nabíjecích baterií můžete pro nabíjení použít adaptér, který je součástí volitelného příslušenství.

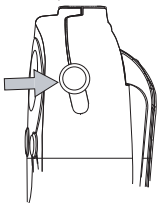

- Vložte 3 nabíjecí baterie typu "AAA".
- Zasunte malou zástrčku adaptéru 7,5 V ss / 200mA do svorky SPK/MIC/CHG a druhý konec do elektrické zásuvky.
- Zkontrolujte, zda je přístroj vypnutý, aby docházelo k řádnému nabíjení baterií. Během nabíjení ve vypnutém režimu není k dispozici žádný ukazatel nabití.

POZNÁMKA: Úplné nabití baterií trvá přibližně 7 až 10 hodin.

13 POUŽVÁNÍ PŘÍSTROJE 1302

13.1 ZAPÍNÁNÍ A VYPÍNÁNÍ PŘÍSTROJE

- Jestliže jej chcete spustit, stiskněte tlačítko a podržte jej ve stisknutém stavu. Přístroj vydá "pipnutí" a LCD displej zobrazí aktuální kanál.
- Jestliže chcete přístroj vypnout, znovu stiskněte tlačítko a podržte jej ve stisknutém stavu. Přístroj vydá "pipnutí" a LCD displej zhasne.

13.2 NASTAVOVÁNÍ HLASITOSTI REPRODUKTORU



Hlasitost reproduktoru lze nastavovat pomocí kláves / . Úroveň hlasitosti je zobrazena na LCD displeji.

13.3 PŘÍJEM SIGNÁLŮ



Jestliže je přístroj zapnutý (ON) a nevysílá, je nepřetržitě v režimu PŘÍJMU. Jestliže budete přijímat signál na aktuálním kanálu, zobrazí se ikona RX.



Aby vaše vysílání mohly přijímat jiné osoby, musí být nastaveny na stejném kanálu.

13.4 VYSÍLÁNÍ SIGNÁLŮ



- Jestliže chcete vysílat, stisknete tlačítko a podržte jej ve stisknutém stavu.
- Přidržíte přístroj ve svislé poloze s MIKROFONEM 10 cm od úst a mluvíte do mikrofonu.
- Po ukončení vysílání tlačítko uvolněte.

13.5 ZMĚNA KANÁLŮ

Přístroj PMR má k dispozici 8 kanálů.

Jestliže chcete kanály změnit:



- Stiskněte jednou tlačítko , na LCD displeji bude blikat číslo aktuálního kanálu.
- Jestliže chcete kanál změnit, stisknete tlačítko nebo .
- Stisknutím tlačítka dojde k potvrzení volby kanálu a návratu do NORMÁLNÍHO režimu.

POZNÁMKA: Konverzaci může přijímat a naslouchat jí jakýkoliv přístroj PMR nastavený na stejném kanálu.

13.6 MONITOR

Funkci MONITOR můžete používat pro kontrolu slabších signálů na aktuálním kanálu.

- Pro normální sledování stiskněte tlačítko .
- Stiskněte tlačítko a podržte jej ve stisknutém stavu. Po 5 sekundách můžete tlačítko uvolnit. Nyní budete kanál nepřetržitě sledovat tak dlouho, dokud znovu nestisknete tlačítko .

13.7 SNÍMÁNÍ KANÁLŮ

Funkce CHANNEL SCAN (snímání kanálů) provádí vyhledávání aktivních signálů v nekonečné smyčce od kanálu 1 po kanál 8.



- Stiskněte tlačítko a a podržte je ve stisknutém stavu po dobu 2 sekund.
- Uvolněte tlačítka. Kanál zobrazený na displeji se bude s postupným snímáním jednotlivých kanálů měnit.
- Jestliže bude zachycen aktivní signál (na jednom z 8 kanálů), funkce CHANNEL SCAN se přeruší a budete moci slyšet aktivní signál.
- Jestliže bude zachycen aktivní signál (na jednom z 8 kanálů), stisknete tlačítko nebo , aby došlo k vynechání aktuálního kanálu a k pokračování v prohledávání dalšího aktivního kanálu.
- Jestliže chcete komunikovat prostřednictvím kanálu s aktivním signálem, stiskněte tlačítko nebo stiskněte , jestliže budete chtít snímání kanálů deaktivovat.

13.8 BLOKOVÁNÍ TLAČÍTEK



- Jestliže chcete aktivovat nebo deaktivovat režim BUTTON LOCK (blokování tlačítek), stiskněte tlačítko a podržte jej ve stisknutém stavu po dobu 2 sekund. Na LCD displeji se zobrazí ikona blokování tlačítek.
- Jestliže chcete funkci blokování tlačítek deaktivovat, znovu stiskněte a podržte tlačítko .

13.9 VOLACÍ TÓNY

Volací tón upozorňuje ostatní na to, že chcete mluvit.

a. Nastavení volacího tónu



Lze navolit 5 různých volacích tónů.

- Stiskněte dvakrát tlačítko . Zobrazí se CA.
- Jestliže chcete zvolit další volací tón, stiskněte tlačítko nebo nebo zvolte OF, aby došlo k aktivaci volacích tónů.
- Stiskněte tlačítko , čímž dojde k potvrzení vaší volby a návratu do pohotovostního režimu.

b. Vysílání volacího tónu

Stiskněte krátce tlačítko . Volací tón se bude vysílat po dobu 3 sekund na nastaveném kanálu.

13.10 ZAPNUTÍ/VYPNUTÍ TÓNU KLÁVES

Jestliže dojde ke stisknutí tlačítka, přístroj vydá krátké pípnutí.



Nastavení tónu kláves.

- Stiskněte třikrát tlačítko . Zobrazí se "to".
- Jestliže chcete tón při stisknutí kláves aktivovat (ON), stiskněte tlačítko ; jestliže jej chcete deaktivovat (OF), stiskněte tlačítko .
- Stiskněte tlačítko , čímž dojde k potvrzení vaší volby a návratu do pohotovostního režimu.

13.11 ZAPNUTÍ/VYPNUTÍ PÍPÁNÍ

Po uv olnění tlačítka přístroj vydá pípnutí, čímž potvrdí, že jste přestali mluvit.



Nastavení potvrzovacího pípnání.

- Stiskněte čtyřikrát tlačítko . Zobrazí se "ro".
- Jestliže chcete pípnání aktivovat (ON), stiskněte tlačítko ; jestliže chcete pípnání deaktivovat (OF), stiskněte tlačítko .
- Stiskněte tlačítko , čímž dojde k potvrzení vaší volby a návratu do pohotovostního režimu.

13.12 PŘIPOJENÍ SLUCHÁTEK

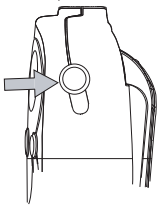

Přístroj Twintalker 1302 lze použít s externím mikrofonem a reproduktorem . Konektor je umístěn pod ochranným pryžovým krytem na vrchní části přístroje. Jestliže chcete připojit externí soupravu reproduktoru/mikrofonu nebo sluchátka, zvedněte pryžovou krytku na vrchu přístroje, abyste získali přístup ke konektoru. Zasaňte příslušnou zástrčku do konektoru.

14 TECHNICKÉ SPECIFIKACE

Kanály	8
Kmitočet	446,00625 MHz - 446,09375 MHz
Dosah	Až 5 km (otevřený terén)
Baterie přístroje PMR	3 x AAA alkalické nebo nabíjecí NiMH
Vysílací výkon	=< 500mW ERP
Typ modulace	FM - F3E
Odstup mezi kanály	12,5 KHz

Channel Frequency Chart:

Channel	Frequency (MHz)
1	446,00625
2	446,01875
3	446,03125
4	446,04375
5	446,05625
6	446,06875
7	446,08125
8	446,09375

15 ZÁRUKA

15.1 ZÁRUČNÍ DOBA

Na přístroje Topcom se vztahuje záruční doba v trvání 24 měsíců. Záruční doba začíná běžet v den zakoupení nového přístroje. Záruka se nevztahuje na spotřební díly nebo vady způsobené nedbalým jednáním nebo opomenutím. Záruka musí být prokázána předložením kopie originálního potvrzení o koupi s uvedením data zakoupení a modelu přístroje.

15.2 POSTUP V PŘÍPADĚ UPLATŇOVÁNÍ ZÁRUKY

Vadný přístroj včetně platného potvrzení o nákupu je třeba vrátit do autorizovaného servisního střediska. Jestliže se na přístroji objeví závada v průběhu záruční doby, servisní středisko provede zdarma opravu jakýchkoliv vad způsobených materiálem nebo výrobními nedostatky.

Servisní středisko podle svého vlastního rozhodnutí splní své záruční závazky buď opravou nebo výměnou vadných částí nebo dílů vadných přístrojů. V případě výměny může být barva a model odlišné od původně zakoupeného přístroje.

Začátek záruční doby bude určen datem původního nákupu. Jestliže jednotka bude vyměněna nebo opravena jmenovanými servisními středisky, záruční doba nebude prodloužena.

15.3 VÝJIMKY ZE ZÁRUKY

Záruka se nevztahuje na poškození nebo vady způsobené nesprávným zacházením nebo provozem a poškození, která jsou výsledkem použití neoriginálních dílů nebo příslušenství.

Záruka se nevztahuje na poškození způsobená vnějšími faktory, například osvětlením, vodou a požárem, ani na žádné škody způsobené během přepravy.

Nelze uplatňovat žádnou záruku, pokud došlo ke změně nebo odstranění výrobního čísla na přístroji nebo zrušení jeho platnosti.

1 Εισαγωγή

Σας ευχαριστούμε που αγοράσατε το TOPCOM Twintalker 1302. Πρόκειται για συσκευή ραδιοεπικοινωνίας χαμηλής ισχύος και μικρής εμβέλειας. Δεν έχει άλλες δαπάνες λειτουργίας εκτός από το ελάχιστο κόστος της επαναφόρτισης των μπαταριών.

Το TwinTalker 1302 λειτουργεί σε συχνότητες Private Mobile Radio (Ιδιωτικές κινητές ραδιοεπικοινωνίες) και μπορεί να χρησιμοποιηθεί σε οποιαδήποτε χώρα είναι εγκεκριμένο, όπως αναγράφεται στο κουτί συσκευασίας και σε αυτό το εγχειρίδιο.

2 Προοριζόμενη χρήση:

Μπορεί να χρησιμοποιηθεί για διάφορους επαγγελματικούς και ψυχαγωγικούς σκοπούς. Για παράδειγμα: για τη διατήρηση επαφής ενώ ταξιδεύετε με 2 ή περισσότερα αυτοκίνητα, κάνετε ποδήλατο ή σκι. Μπορεί να χρησιμοποιηθεί για να κρατήσετε επαφή με τα παιδιά σας ενώ παίζουν έξω κτλ.



Περιορισμός:
Ελέγξτε τους τοπικούς κανονισμούς πριν να χρησιμοποιήσετε έξω από τη χώρα όπου αγοράστηκε. Ενδεχομένως το πρότυπο να απαγορεύεται σε αυτή τη χώρα.

3 Σήμανση "CE"

Το προϊόν συμφώνει με τις βασικές απαιτήσεις και τις άλλες σχετικές προβλέψεις της οδηγίας 1999/5/EK σχετικά με R&TTE (Radio & Telecommunications Terminal Equipment - Ραδιοφωνικός και Τηλεπικοινωνιακός Τερματικός Εξοπλισμός). Αυτό επιβεβαιώνεται από την ένδειξη CE.

Για τη Δήλωση συμμόρφωσης, ανατρέξτε στη διεύθυνση: <http://www.topcom.net/cedclarations.php>

4 ΟΔΗΓΙΕΣ ΑΣΦΑΛΕΙΑΣ

4.1 Γενικά

Διαβάστε προσεκτικά τις πληροφορίες που ακολουθούν σχετικά με την ασφάλεια και τη σωστή χρήση. Εξοικειωθείτε με όλες τις λειτουργίες της συσκευής. Κρατήστε αυτό το εγχειρίδιο σε ασφαλές μέρος για μελλοντική χρήση.

4.2 ΕΓΚΑΥΜΑΤΑ

- Αν το κάλυμμα της κεραίας υποστεί βλάβη, μην το αγγίζετε γιατί, αν μια κεραία έρθει σε επαφή με το δέρμα, ενδέχεται να προκαλέσει ελαφρύ έγκαυμα ενώ εκπέμπει.
- Οι μπαταρίες μπορεί να προκαλέσουν υλικές ζημιές όπως καψίματα αν κάποιο αγώγιμο υλικό όπως κοσμήματα, κλειδιά ή αλυσίδες με χάντρες έρθουν σε επαφή με εκτεθειμένους ακροδέκτες. Το υλικό ενδέχεται να δημιουργήσει κλειστό ηλεκτρικό κύκλωμα (βραχυκύκλωμα) και να θερμανθεί πολύ. Δείτε ιδιαίτερη προσοχή κατά τη χρήση οποιασδήποτε φορτισμένης μπαταρίας, ιδιαίτερα όταν την τοποθετείτε μέσα σε μια τσέπη, πορτοφόλι ή άλλη συσκευασία με μεταλλικά αντικείμενα.

4.3 προσωπική ασφάλεια

- Μην τοποθετείτε τη συσκευή σας στην περιοχή πάνω από έναν αερόσακο ή στην περιοχή ανάπτυξης του αερόσακου. Οι αερόσακοι φουσκώνουν με μεγάλη δύναμη. Αν η συσκευή επικοινωνίας τοποθετηθεί στην περιοχή ανάπτυξης του αερόσακου και ο αερόσακος φουσκώσει, η συσκευή επικοινωνίας μπορεί να εκσφενδονιστεί με μεγάλη δύναμη και να προκαλέσει σοβαρό τραυματισμό στους επιβάτες του οχήματος.
- Κρατήστε τον πομποδέκτη τουλάχιστον 15 εκατοστά μακριά από έναν βηματοδότη.
- Απενεργοποιήστε τον πομποδέκτη αμέσως μόλις γίνει παρεμβολή από ιατρικό εξοπλισμό.
- Μην αντικαθιστάτε μπαταρίες σε ατμόσφαιρα όπου υπάρχει κίνδυνος έκρηξης. Μπορεί να προκληθεί σπινθηρισμός επαφών κατά την εγκατάσταση ή αφαίρεση μπαταριών και να προκληθεί έκρηξη.
- Απενεργοποιήστε τη συσκευή επικοινωνίας σας όταν βρίσκεστε σε οποιαδήποτε περιοχή υπάρχει κίνδυνος έκρηξης. Οι σπινθήρες σε αυτές τις περιοχές μπορούν ενδεχομένως να προκαλέσουν έκρηξη ή πυρκαγιά και να προκαλέσουν σωματικό τραυματισμό ή ακόμα και θάνατο.
- Ποτέ μην απορρίπτετε μπαταρίες στη φωτιά, καθώς μπορεί να σημειωθεί έκρηξη.



Συνήθως -αλλά όχι πάντα- στις περιοχές όπου υπάρχει κίνδυνος έκρηξης υπάρχει σαφής σχετική σήμανση. Σε αυτές συμπεριλαμβάνονται περιοχές τροφοδοσίας καυσίμων, όπως το κατώτερο κατάστρωμα στις βάρκες, εγκαταστάσεις μεταφοράς ή αποθήκευσης καυσίμων ή χημικών, περιοχές όπου ο αέρας περιέχει χημικά ή σωματίδια όπως κόκκους, σκόνη ή σκόνης μετάλλων, όπως και οποιαδήποτε άλλη περιοχή όπου κανονικά θα έπρεπε να κλείσετε τη μηχανή του οχήματός σας.

4.4 Κίνδυνος δηλητηρίασης

- Κρατήστε τις μπαταρίες μακριά από μικρά παιδιά

4.5 Νομοθεσία

- Σε ορισμένες χώρες, απαγορεύεται να χρησιμοποιείτε το PMR ενώ οδηγείτε ένα όχημα. Σε αυτή την περίπτωση, πρώτα σταθμεύστε πριν χρησιμοποιήσετε αυτήν τη συσκευή.
- Απενεργοποιήστε τη μονάδα σας όταν έχετε επιβιβαστεί σε αεροπλάνο και σας δοθεί η σχετική οδηγία. Οποιαδήποτε χρήση αυτής της μονάδας πρέπει να είναι σύμφωνη με τους κανονισμούς της αεροπορικής εταιρείας ή τις οδηγίες του πληρώματος.
- Κλείστε τη μονάδα σας σε οποιοδήποτε εγκαταστάσεις έχουν αναρτηθεί σχετικές ειδοποιήσεις. Νοσοκομεία ή μονάδες ιατρικής φροντίδας ενδοχόμενως να χρησιμοποιούν εξοπλισμό που είναι ευαίσθητος στην εξωτερική ενέργεια RF.
- Η αντικατάσταση ή τροποποίηση της κεραίας μπορεί να επηρεάσει τις προδιαγραφές του πομποδέκτη PMR και να παραβιάσει τους κανονισμούς της ΕΚ. Οι μη εξουσιοδοτημένες κεραίες μπορούν επίσης να προκαλέσουν βλάβη στον πομποδέκτη.

4.6 Σημειώσεις

- Μην αγγίζετε την κεραία κατά τη διάρκεια εκπομπής, καθώς κάτι τέτοιο ενδοχόμενως να επηρεάσει την εμβέλεια.
- Αφαιρέστε τη μπαταρία αν η συσκευή δεν πρόκειται να χρησιμοποιηθεί για μεγάλο χρονικό διάστημα.

5 Καθαρισμός και ΣΥΝΤΗΡΗΣΗ

- Για να καθαρίσετε τη μονάδα, σκουπίστε την με ένα μαλακό πανί ελαφρά βρεγμένο με νερό. Μην χρησιμοποιήσετε κάποιο καθαριστικό μέσο ή διαλύτες στη μονάδα, καθώς είναι δυνατόν να προκαλέσουν βλάβη στο περίβλημα και να διαρρεύσουν στο εσωτερικό του, προκαλώντας μόνιμη βλάβη.
- Μπορείτε να σκουπίσετε τις επαφές της μπαταρίας με ένα στεγνό ύφασμα χωρίς χνούδια.
- Αν η μονάδα βραχεί, κλείστε την και αφαιρέστε αμέσως τις μπαταρίες. Στεγνώστε τη θήκη της μπαταρίας με ένα μαλακό πανί για να ελαχιστοποιήσετε τον κίνδυνο βλάβης εξαιτίας του νερού. Αφήστε το κάλυμμα της θήκης της μπαταρίας ανοιχτό κατά τη διάρκεια της νύχτας ή μέχρι να στεγνώσει εντελώς. Μην χρησιμοποιείτε τη μονάδα αν πρώτα δεν στεγνώσει εντελώς.

6 Απόρριψη της συσκευής (Περιβάλλον)



Όταν ολοκληρωθεί ο κύκλος ζωής του προϊόντος, μην το πετάξετε στα οικιακά απορρίμματα, αλλά φέρετε το σε ένα σημείο συλλογής για την ανακύκλωση ηλεκτρικών και ηλεκτρονικών προϊόντων. Αυτό υποδεικνύεται από το σύμβολο πάνω στο προϊόν, στον οδηγό χρήστη ή/και στο κουτί.

Ορισμένα από τα υλικά του προϊόντος μπορούν να ξαναχρησιμοποιηθούν εάν τα φέρετε σε κάποιο σημείο συλλογής προϊόντων προς ανακύκλωση. Με την επαναχρησιμοποίηση ορισμένων μερών ή πρώτων υλών από χρησιμοποιημένα προϊόντα συμβάλλετε σημαντικά στην προστασία του περιβάλλοντος. Επικοινωνήστε με τις τοπικές αρχές για πληροφορίες σχετικά με τα σημεία συλλογής στην περιοχή σας.

7 χρήση μιας συσκευής PMR

Για να επικοινωνήσουν μεταξύ τους συσκευές PMR πρέπει να ρυθμιστούν όλες στο ίδιο κανάλι και εντός της εμβέλειας λήψης (μέχρι και 5 km σε ανοιχτό πεδίο). Καθώς αυτές οι συσκευές χρησιμοποιούν ελεύθερες ζώνες συχνοτήτων (κανάλια), όλες οι συσκευές που βρίσκονται σε λειτουργία μοιράζονται αυτά τα κανάλια (συνολικά 8 κανάλια). Επομένως, δεν υφίσταται εγγύηση ιδιωτικότητας. Οποιοσδήποτε διαθέτει ένα PMR και έχει ρυθμιστεί στο κανάλι σας μπορεί να ακούσει τη συνομιλία.

Αν θέλετε να επικοινωνήσετε (μεταδίδοντας ένα φωνητικό σήμα) πρέπει να πατήσετε το πλήκτρο **(PTT)** - (Push to talk). Μόλις πατήσετε αυτό το πλήκτρο, η συσκευή θα μπει σε λειτουργία εκπομπής και μπορείτε να μιλήσετε στο μικρόφωνο. Όλες οι άλλες συσκευές PMR εντός εμβέλειας, στο ίδιο κανάλι και σε λειτουργία αναμονής (μη εκπομπής) θα ακούν το μήνυμά σας. Πρέπει να περιμένετε έως ότου το άλλο μέρος σταματήσει να εκπέμπει πριν μπορείτε να απαντήσετε στο μήνυμα. Στο τέλος κάθε εκπομπής, η μονάδα εκπέμπει έναν χαρακτηριστικό ήχο. Για να απαντήσετε, απλώς πατήστε το πλήκτρο **(PTT)** και μιλήστε στο μικρόφωνο.



Αν 2 ή περισσότεροι χρήστες πατήσουν ταυτόχρονα το πλήκτρο **(PTT), ο δέκτης θα λάβει μόνο το πιο ισχυρό σήμα και το(τα) άλλο(-α) σήμα(-τα) θα κατασταλεί(-ούν). Επομένως, θα πρέπει να εκπέμπετε μόνο ένα σήμα (πατήστε το πλήκτρο **(PTT)**) όταν το κανάλι είναι διαθέσιμο.**

8 ΞΕΚΙΝΩΝΤΑΣ

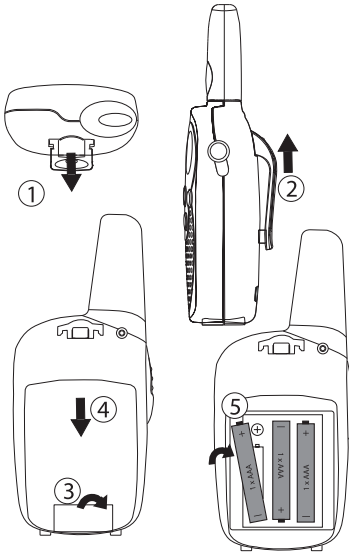

8.1 Αφαίρεση/Τοποθέτηση του κλιπ ζώνης

1. Για να αφαιρέσετε το κλιπ από τη μονάδα, σπρώξτε το κλιπ ζώνης (2) προς την κεραία, καθώς πιέζετε την ασφάλεια του κλιπ (1).
2. Κατά την επανατοποθέτηση του κλιπ ζώνης, θα ακούσετε ένα κλικ που θα υποδεικνύει ότι το κλιπ ζώνης έχει εφαρμόσει στη θέση του.

8.2 Τοποθέτηση μπαταρίας

1. Αφαίρεση του κλιπ ζώνης (§ 8.1).
2. Τραβήξτε προς τα κάτω τη γλωττίδα της θύρας μπαταριών (3) και σύρετε το κάλυμμα της μπαταρίας ώστε να το απομακρύνετε από την κεραία. (4)
3. Τοποθετήστε 3 αλκαλικές ή επαναφορτιζόμενες μπαταρίες 'AAA' με την πολικότητα όπως απεικονίζεται.
4. Επανατοποθετήστε το κάλυμμα της μπαταρίας και του κλιπ ζώνης (§ 8.1).

9 Πλήκτρα

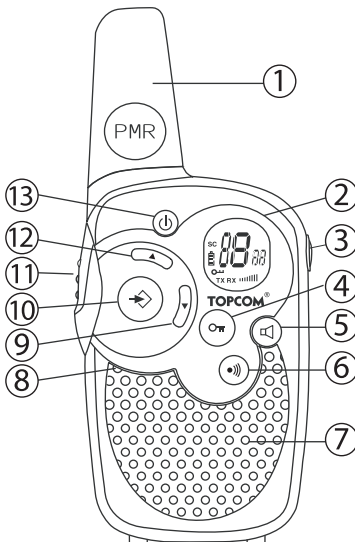

1. ΚΕΡΑΙΑ
 2. Οθόνη LCD
 3. Υποδοχή ΗΧΕΙΟΥ/MIC/ΦΟΡΤΙΣΤΗ
 4. Πλήκτρο ΚΛΕΙΔΩΜΑ (☰)
 5. Πλήκτρο ΟΘΟΝΗ (☒)
 6. Πλήκτρο ΚΛΗΣΗ (☎)
 7. ΗΧΕΙΟ
 8. ΜΙΚΡΟΦΩΝΟ
 9. Πλήκτρο ΚΑΤΩ (↓)
 10. Πλήκτρο ΜΕΝΟΥ (☰)
 11. Πλήκτρο PUSH TO TALK (PTT)
 12. Πλήκτρο ΕΠΑΝΩ (↑)
 13. Πλήκτρο ΕΝΕΡΓΟΠΟΙΗΣΗ/ΑΠΕΝΕΡΓΟΠΟΙΗΣΗ (Ⓞ)
- Μειώνει την ένταση του ηχείου
- Επιλέγει το προηγούμενο στοιχείο στο μενού.
- Πατήστε το για να μιλήσετε ή αφήστε το για να ακούσετε
- Επιβεβαιώνει μια ρύθμιση στο μενού
- Αυξάνει την ένταση του ηχείου
- Επιλέγει το επόμενο στοιχείο στο μενού.

10 Πληροφορίες οθόνης LCD

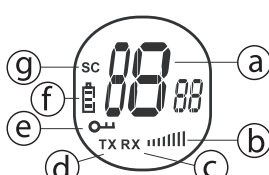





a. Αριθμός καναλιού
 b. Ένταση ηχείου
 c. Εικονίδιο λήψης - Εμφανίζεται κατά τη λήψη σήματος
 d. Εικονίδιο εκπομπής - Εμφανίζεται κατά την εκπομπή σήματος
 e. Εικονίδιο κλειδώματος - Εμφανίζεται όταν το πληκτρολόγιο είναι κλειδωμένο.
 f. Ένδειξη επιπέδου φόρτισης μπαταρίας
 g. Εικονίδιο σάρωσης - Εμφανίζεται όταν είναι ενεργή η λειτουργία της σάρωσης

11 Ένδειξη επιπέδου φόρτισης μπαταρίας/χαμηλής μπαταρίας

Το ΕΠΙΠΕΔΟ ΦΟΡΤΙΣΗΣ ΜΠΑΤΑΡΙΑΣ υποδεικνύεται από τον αριθμό των τετραγώνων εντός του εικονιδίου ΜΠΑΤΑΡΙΑ στην οθόνη LCD.



-  Πλήρης μπαταρία
-  Μπαταρία φορτισμένη κατά το 2/3
-  Μπαταρία φορτισμένη κατά το 1/3
-  Άδεια μπαταρία

Όταν το ΕΠΙΠΕΔΟ ΤΗΣ ΜΠΑΤΑΡΙΑΣ είναι χαμηλό, το εικονίδιο ΜΠΑΤΑΡΙΑ αναβοσβήνει για να υποδείξει ότι οι μπαταρίες πρέπει να αντικατασταθούν ή να επαναφορτιστούν.



Απορρίψη των μπαταριών σε συγκεκριμένη μονάδα απόρριψης μπαταριών και όχι στα οικιακά σκουπίδια. Μην βραχυκυκλώνετε και μην απορρίπτετε στη φωτιά. Αφαιρέστε τις μπαταρίες αν η συσκευή δεν πρόκειται να χρησιμοποιηθεί για μεγάλο χρονικό διάστημα.

12 ΦΟΡΤΙΣΗ επαναφορτιζόμενων μπαταριών

Το PMR μπορεί να χρησιμοποιηθεί με 3 αλκαλικές ή επαναφορτιζόμενες μπαταρίες NiMh "AAA".



Χρησιμοποιήστε μόνο τον παρεχόμενο προσαρμογέα AC/DC, σε συνδυασμό με επαναφορτιζόμενες μπαταρίες "AA". Μην επιχειρήσετε να φορτίσετε αυτήν τη μονάδα όταν είναι τοποθετημένες κοινές αλκαλικές μπαταρίες "AAA".

Όταν χρησιμοποιείτε επαναφορτιζόμενες μπαταρίες, μπορείτε προαιρετικά να χρησιμοποιήσετε το τροφοδοτικό για την φόρτιση.

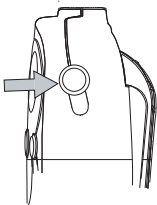



- Τοποθετήστε 3 επαναφορτιζόμενες μπαταρίες "AAA".
- Συνδέστε το μικρό βύσμα του τροφοδοτικού 7,5 V DC/ 200 mA στην υποδοχή SPK/MIC/ CHG jack και το άλλο άκρο στην ηλεκτρική πρίζα.
- Βεβαιωθείτε ότι η μονάδα είναι απενεργοποιημένη, ώστε να γίνει σωστά η φόρτιση των μπαταριών. Δεν υπάρχει ένδειξη φόρτισης κατά τη φόρτιση στη λειτουργία OFF.

ΣΗΜΕΙΩΣΗ: Χρειάζονται περίπου 7 με 10 ώρες για μια πλήρη φόρτιση των μπαταριών.

13 Χρήση του Twintalker 1302

13.1 Ενεργοποίηση/απενεργοποίηση της μονάδας

- Για να ενεργοποιήσετε τη μονάδα, πατήστε και κρατήστε πατημένο το πλήκτρο . Θα ακουστεί ένας χαρακτηριστικός ήχος και η οθόνη LCD θα εμφανίσει το τρέχον κανάλι.
- Για να απενεργοποιήσετε τη μονάδα, πατήστε και κρατήστε πατημένο ξανά το πλήκτρο . Θα ακουστεί ένας χαρακτηριστικός ήχος και η οθόνη LCD θα μαυρίσει.

13.2 Ρύθμιση έντασης ηχείου



Η ένταση ηχείου μπορεί να ρυθμιστεί μέσω της χρήσης των πλήκτρων / . Το επίπεδο της έντασης ηχείου εμφανίζεται στην LCD.

13.3 Λήψη σήματος



Η μονάδα βρίσκεται συνεχώς στη λειτουργία ΛΗΨΗ όταν η μονάδα είναι ενεργοποιημένη και δεν εκπέμπει. Όταν λαμβάνετε ένα σήμα στο τρέχον κανάλι, εμφανίζεται το εικονίδιο λήψης (RX).



Προκειμένου οι άλλοι να λάβουν την εκπομπή σας, πρέπει να έχουν ρυθμίσει τις συσκευές τους στο ίδιο κανάλι.

13.4 Εκπομπή σήματος



- Για ΕΚΠΟΜΠΗ, πατήστε και κρατήστε πατημένο το πλήκτρο .
- Κρατήστε τη μονάδα σε κατακόρυφη θέση με το ΜΙΚΡΟΦΩΝΟ σε απόσταση 10 cm από το στόμα και μιλήστε στο μικρόφωνο.
- Αφήστε το πλήκτρο μετά το τέλος της εκπομπής.

13.5 Αλλαγή καναλιών

Το PMR διαθέτει 8 διαθέσιμα κανάλια.

Για να αλλάξετε κανάλια:



- Πατήστε μια φορά το πλήκτρο και ο τρέχων αριθμός καναλιών αναβοσβήνει στην οθόνη LCD.
- Πατήστε το πλήκτρο ή το πλήκτρο για να αλλάξετε κανάλι.
- Πατήστε το πλήκτρο για να επιβεβαιώσετε την επιλογή σας και να επιστρέψετε στην ΚΑΝΟΝΙΚΗ λειτουργία.

ΣΗΜΕΙΩΣΗ: Οποιοδήποτε σύνολο PMR στο ίδιο κανάλι μπορεί να λάβει και να ακούσει τη συνομιλία.

13.6 Παρακολούθηση

Μπορείτε να χρησιμοποιήσετε τη λειτουργία ΠΑΡΑΚΟΛΟΥΘΗΣΗ για να ελέγξετε για πιο ασθενή σήματα στο υπάρχον κανάλι.

- Πατήστε το πλήκτρο για κανονική παρακολούθηση.
- Πατήστε και κρατήστε πατημένο το πλήκτρο . Μετά από 5 δευτερόλεπτα, μπορείτε να απελευθερώσετε το κουμπί. Με τον τρόπο αυτό μπορείτε να παρακολουθείτε συνέχεια το κανάλι έως ότου πατήσετε ξανά το πλήκτρο .

13.7 Σάρωση καναλιών



Η ΣΑΡΩΣΗ ΚΑΝΑΛΙΩΝ εκτελεί αναζήτηση για ενεργά σήματα κυκλικά από το κανάλι 1 έως 8.



- Πατήστε και κρατήστε πατημένο το πλήκτρο και το για 2 δευτερόλεπτα.
- Αφήστε τα πλήκτρα. Το κανάλι στην οθόνη αλλάζει καθώς σαρώνει τα κανάλια.
- Όταν εντοπιστεί ένα ενεργό σήμα (ένα από τα 8 κανάλια), η ΣΑΡΩΣΗ ΚΑΝΑΛΙΩΝ διακόπτεται προσωρινά και ακούτε ένα ενεργό σήμα.
- Όταν εντοπιστεί ένα ενεργό σήμα (ένα από τα 8 κανάλια), πατήστε το πλήκτρο ή το πλήκτρο για να παρακάμψετε το τρέχον κανάλι και να συνεχίσετε να αναζητάτε ένα άλλο ενεργό κανάλι
- Πατήστε το πλήκτρο για να επικοινωνήσετε μέσω του καναλιού ενεργού σήματος ή πατήστε το πλήκτρο για να απενεργοποιήσετε τη σάρωση καναλιών.

13.8 Κλείδωμα πλήκτρων



- Πατήστε και κρατήστε πατημένο το πλήκτρο  για 2 δευτερόλεπτα για να ενεργοποιήσετε ή να απενεργοποιήσετε τη λειτουργία ΚΛΕΙΔΩΜΑ ΠΛΗΚΤΡΩΝ. Το εικονίδιο ΚΛΕΙΔΩΜΑ ΠΛΗΚΤΡΩΝ εμφανίζεται στην οθόνη LCD.
- Πατήστε και κρατήστε πατημένο το πλήκτρο  για να απενεργοποιήσετε το ΚΛΕΙΔΩΜΑ ΠΛΗΚΤΡΩΝ





13.9 Ήχοι κλήσης

Ένας ήχος κλήσης ειδοποιεί τους άλλους ότι θέλετε να μιλήσετε.

a. Ρύθμιση του ήχου κλήσης



Μπορούν να επιλεγούν 5 διαφορετικοί ήχοι κλήσης.

- Πατήστε το πλήκτρο  2 φορές. Εμφανίζεται η ένδειξη CA.
- Πατήστε το πλήκτρο  ή το πλήκτρο  για να επιλέξετε έναν άλλο ήχο κλήσης ή επιλέξετε OF για να ενεργοποιήσετε τους ήχους κλήσης.
- Πατήστε το πλήκτρο  για να επιβεβαιώσετε την επιλογή σας και να επιστρέψετε στη λειτουργία αναμονής.

b. Εκπομπή ενός ήχου κλήσης





Πατήστε σύντομα το πλήκτρο . Ο ήχος κλήσης εκπέμπει για 3 δευτερόλεπτα στο κανάλι που έχει ρυθμιστεί.

13.10 Ενεργοποίηση/Απενεργοποίηση ήχου πλήκτρων

Όταν πατάτε ένα πλήκτρο, η μονάδα εκπέμπει έναν σύντομο χαρακτηριστικό ήχο.



Για να ρυθμίσετε τον ήχο πλήκτρων.





- Πατήστε το πλήκτρο  3 φορές. Εμφανίζεται η ένδειξη 'to'.
- Πατήστε το πλήκτρο  για να ενεργοποιήσετε (ON) ή το πλήκτρο  για να απενεργοποιήσετε (OF) τον ήχο πλήκτρων.
- Πατήστε το πλήκτρο  για να επιβεβαιώσετε την επιλογή σας και να επιστρέψετε στη λειτουργία αναμονής.

13.11 Ενεργοποίηση/Απενεργοποίηση του Roger Beep (σήμα ετοιμότητας)

Αφού αφήσετε το πλήκτρο , η μονάδα εκπέμπει το σήμα "roger beep", το οποίο επιβεβαιώνει ότι σταματήσατε να μιλάτε.



Για να ρυθμίσετε τη λειτουργία Roger Beep (σήμα ετοιμότητας).

- Πατήστε το πλήκτρο  4 φορές. Εμφανίζεται η ένδειξη 'ro'.
- Πατήστε το πλήκτρο  για να ενεργοποιήσετε (ON) ή το πλήκτρο  να απενεργοποιήσετε (OF) το σήμα "Roger-Beep".
- Πατήστε το πλήκτρο  για να επιβεβαιώσετε την επιλογή σας και να επιστρέψετε στη λειτουργία αναμονής.

13.12 ΣΥΝΔΕΣΗ ακουστικών

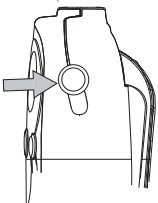

Το Twintalker 1302 μπορεί να χρησιμοποιηθεί με ένα εξωτερικό μικρόφωνο και ηχείο. Το τροφοδοτικό βρίσκεται κάτω από το προστατευτικό ελαστικό κάλυμμα στο πάνω μέρος της μονάδας. Για να συνδέσετε τα ακουστικά εξωτερικού ηχείου/μικροφώνου ή το ακουστικό, σκώστε το ελαστικό κάλυμμα στο πάνω μέρος της μονάδας για να αποκαλύψετε την υποδοχή. Τοποθετήστε το κατάλληλο βύσμα στην υποδοχή.

14 Τεχνικές προδιαγραφές

Κανάλια Συχνότητα Εμβέλεια Μπαταρίες PMR Ισχύς εκπομπής Τύπος διαμόρφωσης Απόσταση καναλιών	8 446.00625MHz - 446.09375 MHz Έως 5 km (σε ανοιχτό πεδίο) 3 x AAA αλκαλικές ή επαναφορτιζόμενες NiMH μπαταρίες =< 500mW ERP FM - F3E 12,5 Khz
---	--

Channel Frequency Chart:	
Channel	Frequency (MHz)
1	446,00625
2	446,01875
3	446,03125
4	446,04375
5	446,05625
6	446,06875
7	446,08125
8	446,09375

15 ΕΓΓΥΗΣΗ

15.1 Περίοδος εγγύησης

Οι μονάδες Topcom έχουν εγγύηση 24 μηνών. Η εγγύηση ξεκινάει από την ημερομηνία αγοράς της νέας μονάδας. Η εγγύηση δεν καλύπτει αναλώσιμα ή ελαττώματα με αμελητέα επίδραση στη λειτουργία ή την αξία του εξοπλισμού. Η εγγύηση αποδεικνύεται με προσκόμιση ενός αντιγράφου της αυθεντικής απόδειξης αγοράς, στην οποία αναγράφονται η ημερομηνία αγοράς και το μοντέλο της συσκευής.

15.2 Χρήση της εγγύησης

Οι ελαττωματικές μονάδες πρέπει να επιστρέφονται σε εξουσιοδοτημένο κέντρο τεχνικής υποστήριξης και να συνοδεύονται από έγκυρη απόδειξη αγοράς. Εάν η μονάδα παρουσιάσει κάποιο ελάττωμα κατά τη διάρκεια ισχύος της εγγύησης, το κέντρο τεχνικής υποστήριξης αναλαμβάνει δωρεάν την επισκευή οιοσδήποτε ελαττωμάτων, τα οποία οφείλονται σε ελαττωματικό υλικό ή κατασκευαστικό σφάλμα.

Εναπόκειται στη διακριτική ευχέρεια του κέντρου τεχνικής υποστήριξης να εκπληρώσει τις υποχρεώσεις του που απορρέουν από την εγγύηση, προβαίνοντας είτε σε επισκευή είτε σε αλλαγή των ελαττωματικών μονάδων ή μερών των ελαττωματικών μονάδων. Σε περίπτωση αντικατάστασης, ενδέχεται να μην διατίθεται το χρώμα και το μοντέλο της αρχικής μονάδας που αγοράσατε.

Ως ημερομηνία έναρξης της περιόδου ισχύος της εγγύησης ορίζεται η ημερομηνία αγοράς. Σε περίπτωση αλλαγής ή επισκευής της μονάδας από τα εξουσιοδοτημένα κέντρα τεχνικής υποστήριξης, η περίοδος ισχύος της εγγύησης δεν παρατείνεται.

15.3 Εξαιρέσεις

Η εγγύηση δεν καλύπτει βλάβες ή ελαττώματα τα οποία οφείλονται σε εσφαλμένη χρήση ή λειτουργία και βλάβη που προκύπτει από τη χρήση μη γνήσιων εξαρτημάτων ή παρελκόμενων.

Η εγγύηση δεν καλύπτει τυχόν βλάβη ή οποία οφείλεται σε εξωτερικούς παράγοντες, όπως αστραπή, νερό και φωτιά, ούτε βλάβη που προκύπτει κατά τη μεταφορά της μονάδας.

Δεν μπορεί να εγερθεί αξίωση εγγύησης εάν ο σειριακός αριθμός επί της μονάδας μεταβληθεί, αφαιρεθεί ή καταστεί δυσανάγνωστος.

1 BEVEZETŐ

Köszönjük, hogy megvásárolta a TOPCOM Twintalker 1302 készüléket. A termék egy kis teljesítményű rádiókommunikációs berendezés, melynek fenntartása a telepek újratöltésének minimális költségén kívül nem jár további állandó kiadásokkal.

A mobil magánrádió-távközlési rendszerek frekvenciáján működő TwinTalker 1302 bármely országban használható, ahol a szolgáltatás engedélyezett a termék dobozán és a jelen kézikönyvben szereplő információk alapján.

2 RENDELTETÉS

A készülék különböző professzionális, illetve szórakozási célokra használható. Biztosítható vele az összeköttetés például 2 vagy több autó, kerékpáros, sielő stb. között. A készülékkel tarthatja a kapcsolatot továbbá a szabadban játszó gyermekével stb.



Korlátozások:

Ha a készüléket azon az országon kívül kívánja használni, ahol vásárolta, előbb ismerkedjen meg a helyi előírásokkal. Lehet, hogy az adott országban be van tiltva a készülék által használt szabvány.

3 CE JELZÉS

A termék eleget tesz az 1999/5/EK R&TTE irányelv alapvető követelményeinek és egyéb vonatkozó előírásainak. Ezt igazolja a CE jelzés.

A megfelelőségi nyilatkozat megtalálható itt: <http://www.topcom.net/cedeclarations.php>

4 BIZTONSÁGI ELŐÍRÁSOK

4.1 ÁLTALÁNOS BIZTONSÁGI ELŐÍRÁSOK

Olvasa el figyelmesen a biztonságra és a megfelelő használatra vonatkozó alábbi információkat. Ismerkedjen meg a készülék minden funkciójával. Őrizze meg ezt az útmutatót, később még szüksége lehet rá.

4.2 ÉGÉSI SÉRÜLÉSEK

- Amennyiben az antenna külső borítása megsérült, ne érintse meg, mert az a bőrrel való érintkezés során adáskor kisebb égési sérülést okozhat.
- A telepek anyagi kárt okozhatnak. Ez lehet például égés, amennyiben áramvezető anyag, például ékszer, kulcs vagy gyöngyből készült lánc érintkezik a fedetlen csatlakozókkal. Az anyag rövidzárlatot okozhat és meglehetősen felforrósodhat. Bánjon óvatosan a feltöltött telepekkel, különösen akkor, ha zsebébe, táskájába, vagy más, olyan tárolóhelyre teszi őket, melyek fémtárgyakat tartalmazhatnak.

4.3 SZEMÉLYI BIZTONSÁG

- Ne helyezze a készüléket légszák fölötti, illetve a légszák felfúvódásakor érintett területre. A légszák nagy erővel fúvódik fel. Amennyiben az eszközt a légszák hatókörében helyezik el, és a légszák aktiválódik, a nagy nyomás elrepítheti azt, súlyos sérülést okozva a jármű utasainak.
- Szívritmus-szabályozótól tartsa az eszközt legalább 15 centiméter távolságra.
- Kapcsolja ki az eszközt, amennyiben interferencia alakul ki közte és egy orvostechikai készülék között.
- Ne cseréljen telepet robbanásveszélyes környezetben. A telepek kivétele, illetve behelyezése során elektromos szikra keletkezhet, és robbanást okozhat.
- Robbanásveszélyes területen kapcsolja ki az eszközt. Ilyen helyeken a szikrák robbanást vagy tüzet okozhatnak, s ez akár halálos kimenetelű balesethez is vezethet.
- Soha ne dobja tűzbe a telepeket, mert felrobbanhatnak.



A robbanásveszélyes területeket gyakran egyértelműen jelölik, de ez nem mindig van így. Ilyen környezetnek minősülnek például az üzemanyagtöltő területek, mint például a hajók fedélzete alatti részek; az üzemanyag vagy vegyi anyagok tárolására szolgáló helyiségek; olyan helyiségek, ahol a levegő vegyi anyagokat vagy egyéb részecskéket tartalmazhat, mint például por, gabona- vagy fémpor; és bármely más környezet, ahol általában a járművek motorjának leállítását tanácsolják.

4.4 MÉRGEZÉS VESZÉLYE

- A telepeket kisgyermekek elől elzárva tartsa.

4.5 JOGI RENDELKEZÉSEK

- Bizonyos országokban tilos a PMR (mobil magánrádió) használata autózvezetés közben. Ebben az esetben hagyja el a közutakat, mielőtt az eszközt használná.
- Kapcsolja ki az eszközt, mikor repülőgép fedélzetén erre felkérlik. Az eszköz használata mindig a repülőtársaságok szabályzatainak, illetve munkatársaik utasításának megfelelően kell, hogy történjen.
- Kapcsolja ki az eszközt, amennyiben egy berendezésen erre vonatkozó utasításokat talál. Kórházak és egyéb egészségügyi létesítmények használhatnak olyan műszereket, melyek érzékenyek a külső rádiófrekvenciás energiára.
- Az antenna cseréje vagy módosítása megváltoztathatja a PMR rádió műszaki adatait, és megsértheti a CE-előírásokat. Nem engedélyezett antennák az eszközben is kárt tehetnek.

4.6 MEGJEGYZÉSEK

- Ne érjen adás közben az antennához, mert az csökkentheti a hatótávolságot.
- Amennyiben az eszközt huzamosabb ideig nem használja, vegye ki belőle a telepet.

5 TISZTÍTÁS ÉS KARBANTARTÁS

- Az eszköz tisztításakor a törléshez puha, vízzel benedvesített kendőt használjon. Tisztítószert, vagy oldószert ne használjon, mert megsérthetik a burkolatot, és befolyhatnak az eszköz belsejébe, maradandó sérülést okozva.
- A telepek csatlakozóit száraz, nem foszló anyaggal törölje le.
- Amennyiben az eszköz vizes lesz, kapcsolja ki, és azonnal vegye ki belőle a telepeket. Törölje szárazra a telepeket tároló részt egy puha kendő segítségével, hogy a víz okozta esetleges kár a lehető legkisebb legyen. A teleprekeszt hagyja nyitva egy éjszakára, vagy amíg teljesen ki nem szárad. Ne használja az eszközt, míg tökéletesen meg nem száradt.

6 AZ ESZKÖZ HULLADÉKKÉNT TÖRTÉNŐ ELHELYEZÉSE (KÖRNYEZETVÉDELEM)



Az eszköz élettartamának lejártát követően ne dobja azt a háztartási hulladékba, hanem adja le az elektromos és elektronikus készülékek újrahasznosítására kijelölt gyűjtőhelyen. Az eszközön, a használati útmutatóban és/vagy az eszköz dobozán látható jelzés erre figyelmeztet.

Az eszköz bizonyos anyagai újrafelhasználhatók, ha leadja azt egy gyűjtőhelyen. A használt készülékekből származó alkatrészek vagy nyersanyagok újrafelhasználása nagyban hozzájárul környezetünk védelméhez. Amennyiben további információra van szüksége a lakóhelyén található gyűjtőhelyekről, érdeklődjön a helyi hatóságoknál.

7 A PMR ESZKÖZÖK HASZNÁLATA

A PMR eszközök közötti kommunikációhoz mindegyiket ugyanarra a csatornára kell állítani, és hatótávolságon belül kell lenniük (nyílt területen max. 5 km). Mivel ezek az eszközök szabad frekvenciasávokat (csatornákat) használnak, a működő egységek mind ugyanazokon a csatornákon osztoznak (összesen 8 csatormán). A beszélgetések magánjellege ennél fogva nem garantálható. Bárki, aki azonos csatornára állítja PMR rádióját, kihallgathatja a beszélgetést.

Ha beszélni szeretne (hangjelek továbbítása), akkor nyomja meg a **(PTT)** gombot (push to talk – adó-vevő). A gomb megnyomása után az eszköz adó üzemmódba kerül, és Ön beszélhet a mikrofonba. Üzenete minden olyan, hatótávolságon belüli PMR-eszközön megszólal, melyet azonos csatornára állítottak, és készenléti üzemmódban van (nincs adó üzemmódban). Meg kell várnia, míg a másik fél befejezi az adást, csak ezután válaszolhat. Az adás végén az eszköz mindig szipólassal jelzi. Ha válaszolni szeretne, nyomja meg a **(PTT)** gombot, és beszéljen a mikrofonba.



Ha egyszerre több felhasználó nyomja meg a **(PTT)** gombot, az eszköz csak a legerősebb jelet fogja venni, mely elnyomja a többi jelet. Ezért ajánlatos csak akkor adás üzemmódba kapcsolni (a **(PTT)** gombot megnyomni), amikor a csatorna szabad.

8 ELSŐ LÉPÉSEK

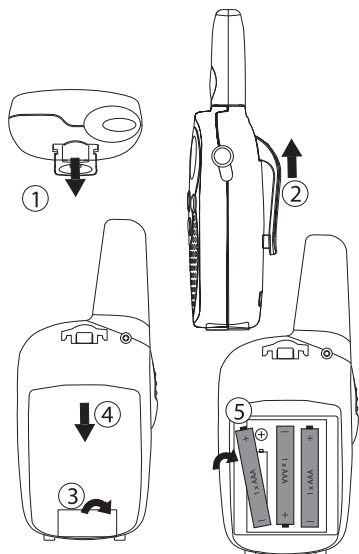

8.1 AZ ÖVTARTÓ FELHELYEZÉSE ÉS LEVÉTELE

1. Az övtartó levételéhez tolja az övtartót (2) az antenna felé, miközben kifelé húzza az övtartó reteszelőjét (1).
2. Az övtartó felhelyezésekor kattánás hallható, amikor az övtartó reteszelője bekattan.

8.2 A TELEPEK BEHELYEZÉSE

1. Vegye le az övtartót (lásd a 8.1. részt).
2. Húzza felfelé a telepfedél reteszelőjét (3), és tolja a telepfedelelet a készülék alja felé (4).
3. Helyezzen be 3 x AAA típusú alkálielemet vagy akkumulátort, a feltüntetett polaritásnak megfelelően.
4. Helyezze vissza a telepfedelelet és az övtartót (lásd a 8.1. részt).

9 GOMBOK

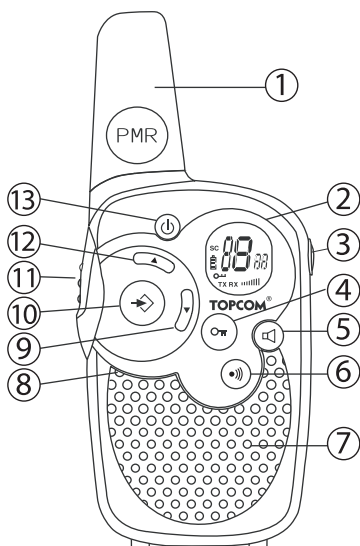

1. ANTENNA
2. LCD kijelző
3. HANGSZÓRÓ/MIKROFON/TÖLTŐ aljzat
4. LEZÁRÁS gomb (🔒)
5. MONITOR gomb (🔊)
6. HÍVÁS gomb (☎)
- híváshang küldése
7. HANGSZÓRÓ
8. MIKROFON
9. LE gomb (👇)
- a hangszóró hangerejének csökkentése
- az előző pont választása a menüből
10. MENÜ gomb (☰)
- a menü megnyitása.
11. ADÓ-VEVŐ gomb (PTT)
- beszéléshez nyomja meg, hallgatáshoz engedje el
- menübeállítás elfogadása
12. FEL gomb (👆)
- a hangszóró hangerejének növelése
- a következő pont választása a menüből
13. BE-KI gomb (🔘)

10 INFORMÁCIÓK AZ LCD KIJELZŐN

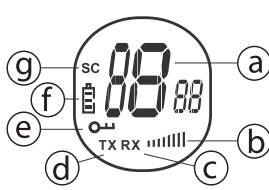





a. Csatorna száma
 b. A hangerő beállítása
 c. RX ikon – vételkor jelenik meg
 d. TX ikon – adáskor jelenik meg
 e. Billentyűzár ikon – akkor jelenik meg, ha le van zárva a billentyűzet.
 f. Telep töltöttségi szintjének jelzője
 g. Keresés ikon – akkor jelenik meg, ha aktív a csatornakeresés üzemmód.

11 A TELEPTÖLTÖTTSSÉGI SZINT JELZÉSE

A TELEP TÖLTÖTTSSÉGI SZINTJÉT az LCD kijelző TELEP ikonjában látható négyzetek száma jelzi.



-  Teljesen feltöltött telep
-  2/3-os töltöttségű telep
-  1/3-os töltöttségű telep
-  Lemerült telep

Amikor a TELEP TÖLTÖTTSSÉGI SZINTJE alacsony, a TELEP ikon villogása jelzi, hogy újratöltés vagy telepcseré szükséges.



Az elhasznált telepet az erre a célra kialakított hulladékgyűjtőbe dobja, ne a háztartási hulladék közé. Ne dobja tűzbe a telepet, és ne zárja rövidre a kapcsait. Amennyiben az eszközt huzamosabb ideig nem fogja használni, vegye ki a telepeket.

12 AKKUMULÁTOROK ÚJRATÖLTÉSE

Az eszköz 3 db AAA méretű alkálielemmel vagy NiMH-akkumulátorral használható.



A TÁPEGYSÉG csak AAA akkumulátorok esetén használható. Ne próbálkozzon az újratöltéssel, ha normál AAA alkálielemek vannak behelyezve.

Akkumulátorok használata esetén újratöltheti azokat az opcionális tápegységgel.

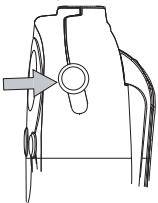



- Helyezze be a 3 darab AAA méretű akkumulátort.
- Csatlakoztassa a 7,5 V DC/200 mA paraméterekkel rendelkező tápegység kis dugaszát a HANGSZÓRÓ/MIKROFON/TÖLTŐ aljzatba, másik végét pedig egy elektromos konnektorba.
- A megfelelő töltéshez kapcsolja ki az eszközt. Kikapcsolt állapotban nem látható töltöttségjelző.

MEGJEGYZÉS: Az akkumulátorok teljes feltöltése kb. 7-10 órát vesz igénybe.

13 A TWINTALKER 1302 HASZNÁLATA

13.1 A KÉSZÜLÉK BE-KI KAPCSOLÁSA

- A bekapcsoláshoz tartsa nyomva a  gombot. A készülék „sipol”, és az LCD kijelzőn látható lesz az aktuális csatorna.
- A kikapcsoláshoz ugyancsak tartsa nyomva a  gombot. A készülék „sipol”, és az LCD kijelző kikapcsol.

13.2 A HANGSZÓRÓ HANGEREJÉNEK BEÁLLÍTÁSA



A hangszóró hangereje a gombokkal szabályozható. A hangerő szintje megjelenik a kijelzőn.

13.3 VÉTEL



A készülék folyamatosan VÉTEL üzemmódban van, amikor be van kapcsolva, és nem továbbít jelet. Az aktuális csatornán történő vétel idején az RX ikon látható a kijelzőn.



Ahhoz, hogy mások vehessék az adását, azonos csatornát kell beállítani a készülékükön.

13.4 ADÁS



- ADÁSHOZ tartsa nyomva a **(PTT)** gombot.
- A készüléket függőleges helyzetben, MIKROFONJÁT a szájától 10 cm-re tartva, beszéljen a mikrofonba.
- Amikor befejezte mondandóját, engedje el a **(PTT)** gombot.

13.5 CSATORNAVÁLTÁS

A PMR-eszközök számára 8 csatorna áll rendelkezésre.

Ha csatornát szeretne váltani:



- Nyomja meg egyszer a gombot; az aktuális csatorna száma villogni fog a kijelzőn.
- A csatorna módosításához nyomja meg a vagy gombot.
- Nyomja meg a **(PTT)** gombot a kiválasztott csatorna elfogadásához és a NORMÁL üzemmódba való visszatéréshez.

MEGJEGYZÉS: Az azonos csatornára hangolt összes PMR-eszköz fogadhatja és hallgathatja a beszélgetést.

13.6 CSATORNAMONITOR

A CSATORNAMONITOR funkciót a gyengébb jelek befogására használhatja az adott csatornán.

- Nyomja meg a gombot a normál monitorozáshoz.
- Tartsa nyomva a gombot. 5 másodperc elteltével felengedheti. Ezután a készülék a újbóli megnyomásáig folyamatosan monitorozza a csatornát.

13.7 CSATORNAKERESÉS



A CSATORNAKERESÉS művelet végtelen körben aktív jeleket keres az 1–8. csatornán.



- Tartsa nyomva a és gombot 2 másodpercig.
- Engedje fel a gombokat. A kijelzőn a keresés folyamatának megfelelően változik a csatorna száma.
- Ha a készülék aktív jelet észlel a 8 csatorna egyikén, a CSATORNAKERESÉS megszakad, és hallható lesz az aktív jel.
- Ha a készülék aktív jelet észlel a 8 csatorna egyikén, a vagy gomb megnyomásával az aktuális csatornát átugorva más aktív csatornát kereshet.
- Nyomja meg a **(PTT)** gombot az aktív jel csatornáján folytatandó kommunikációhoz vagy a gombot a keresés kikapcsolásához.

13.8 BILLENTYŰZÁR



- A BILLENTYŰZÁR üzemmód bekapcsolásához tartsa nyomva a  gombot 2 másodpercig. A kijelzőn megjelenik a BILLENTYŰZÁR ikonja.
- A BILLENTYŰZÁR kikapcsolásához ismét tartsa nyomva a  gombot.





13.9 HÍVÁSHANGOK

Híváshanggal jelezheti a többi készüléken, hogy beszélni szeretne.

a. A híváshang beállítása



Öt különböző híváshang közül választhat.

- Nyomja meg kétszer a  gombot. Megjelenik a „CA” felirat.
- Válasszon a  vagy  gombbal más híváshangot vagy az „OF” lehetőséget a híváshangok kikapcsolásához.
- Nyomja meg a  gombot a választás elfogadásához és a készenléti üzemmódba való visszatéréshez.

b. Híváshang küldése





Nyomja meg röviden a  gombot. A készülék 3 másodperces híváshangot küld a beállított csatormán.

13.10 BILLENTYŰHANG BE-KI KAPCSOLÁSA

Gombnyomáskor a készülék rövid hangot ad ki.



A billentyűhang bekapcsolása:





- Nyomja meg háromszor a  gombot. Megjelenik a „to” felirat.
- Kapcsolja be (ON) a billentyűhang funkciót a  gombbal, vagy kapcsolja ki (OF) a  gombbal.
- Nyomja meg a  gombot a választás elfogadásához és a készenléti üzemmódba való visszatéréshez.

13.11 „ÉRTETTEM” HANGJELZÉS BE-KI KAPCSOLÁSA

A készülék a  gomb elengedése után „értettem” jelzést küld annak megerősítéseként, hogy Ön befejezte mondandóját.



Az „értettem” hangjelzés bekapcsolása:

- Nyomja meg négyszer a  gombot. Megjelenik a „ro” felirat.
- Kapcsolja be (ON) az „értettem” hangjelzést a  gombbal, vagy kapcsolja ki (OF) a  gombbal.
- Nyomja meg a  gombot a választás elfogadásához és a készenléti üzemmódba való visszatéréshez.

13.12 FEJBESZÉLŐ CSATLAKOZTATÁSA

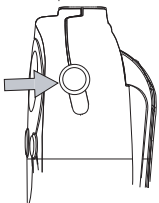

A Twintalker 1302 használható külső mikrofonnal és hangszóróval .

Az aljzat a készülék felső részén található, védőgumi alatt. A külső hangszóró/mikrofon vagy fülhallgató csatlakoztatásához hajtsa fel az aljzatot takaró védőgumit a készülék felső részén. Csatlakoztassa a megfelelő dugaszt az aljzatba.

14 MŰSZAKI ADATOK

Csatornák száma	8
Frekvencia	446,00625–446,09375 MHz
Hatótávolság	max. 5 km (nyílt terepen)
Telepek	3 x AAA alkalielem vagy NiMH-akkumulátor
Az adás erőssége	=< 500 mW ERP
A moduláció típusa	FM – F3E
Csatornatávolság	12,5 kHz

Channel	Frequency (MHz)
1	446,00625
2	446,01875
3	446,03125
4	446,04375
5	446,05625
6	446,06875
7	446,08125
8	446,09375

15 GARANCIA

15.1 A GARANCIA IDŐTARTAMA

A Topcom készülékekre 24 hónapos garancia érvényes. A garancia a termék megvásárlásának napján lép életbe. A garancia nem terjed ki a fogyóeszközökre, valamint a készülék működését vagy értékét jelentéktelen mértékben befolyásoló hibákra.

A garancia az eredeti vásárlási bizonylat egy másolatának bemutatásával érvényesíthető, amelyen szerepel a vásárlás időpontja és a készülék típusa.

15.2 GARANCIAELJÁRÁS

A hibás készüléket az érvényes számlával együtt el kell juttatni egy hivatalos szakszervizbe. Ha a készülék a garanciaidő alatt hibásnak bizonyul, a szakszerviz valamennyi anyag- és gyártási hiba javítását díjmentesen vállalja. A szakszerviz saját belátása szerint vagy a hibás készülék vagy alkatrész megjavításával, vagy annak cseréjével tesz eleget garanciális kötelezettségének. Csere esetén előfordulhat, hogy a cseretermék színe vagy típusa eltér az eredetileg megvásárolt készülékétől.

A garanciaidő kezdetét az eredeti vásárlás napja határozza meg. A készüléknek a szakszerviz általi cseréje vagy javítása nem jelenti a garanciaidő meghosszabbítását.

15.3 GARANCIÁBÓL VALÓ KIZÁRÁS

A garancia nem vonatkozik azokra az esetekre, ha a sérülés vagy hiba a nem megfelelő kezelésből vagy üzemeltetésből, illetve nem eredeti alkatrészek és tartozékok használatából ered.

A garancia nem terjed ki olyan sérülésekre, melyeket külső tényező okozott, úgymint villámcsapás, víz vagy tűz, sem a szállítás közben bekövetkezett károokra.

Nem nyújtható be garanciaigény olyan termékre, melyek gyártási számát megváltoztatták, eltüntették vagy olvashatatlaná tették.

1 Wstęp

Dziękujemy za zakup urządzenia TwinTalker 1302. Jest to komunikacyjne urządzenie radiowe krótkiego zasięgu zasilane niskim napięciem, którego koszty eksploatacyjne ograniczają się do ładowania baterii. Twintalker 1302 działa na radiowych częstotliwościach prywatnych i można z niego korzystać w każdym kraju, gdzie te częstotliwości są udostępnione wg wskazań na opakowaniu oraz informacji zawartych w tej instrukcji.

2 Przeznaczenie:

Urządzenie może być stosowane zarówno przez profesjonalistów, jak i w celach rekreacyjnych. Na przykład: w celu utrzymywania łączności podczas podróży 2 lub więcej samochodami, podczas przejażdżek rowerowych, jazdy na nartach itd. Można je stosować np. do utrzymywania łączności z dziećmi, gdy bawią się na zewnątrz, itd.



Ograniczenie:
Sprawdź lokalne przepisy w kraju użytkowania, zanim zaczniesz korzystać z urządzenia. W niektórych krajach stosowanie urządzenia może być zabronione.

3 Oznaczenie CE

Ten produkt spełnia podstawowe wymogi i postanowienia dyrektywy R&TTE 1999/5/EC. Jest to potwierdzone znakiem CE.

Deklarację zgodności można znaleźć w: <http://www.topcom.net/cedeclarations.php>

4 INSTRUKCJE DOT. BEZPIECZEŃSTWA

4.1 Informacje ogólne

Należy dokładnie zapoznać się z poniższymi informacjami dotyczącymi bezpieczeństwa oraz prawidłowego użytkowania. Należy się również zapoznać z wszystkimi funkcjami urządzenia. Tę instrukcję należy przechowywać w bezpiecznym miejscu do wglądu.

4.2 Obrażenia wynikające z poparzeń

- Jeżeli osłona anteny jest uszkodzona, nie należy jej dotykać, ponieważ kontakt anteny ze skórą może spowodować niegroźne oparzenia podczas transmisji.
- Baterie mogą spowodować uszkodzenia mienia (przypalenie), jeżeli obiekty wykonane z materiałów przewodzących, jak np. biżuteria, kluczyki itd. będą stykać się z nieizolowanymi stykami. Materiały takie mogą zamknąć obwód, powodując zwarcie, i w konsekwencji mogą się znacznie nagrzać. Zachowaj ostrożność podczas obchodzenia się z naładowanymi bateriami, w szczególności, gdy chowasz je do kieszeni, torebki lub w inne miejsca, gdzie znajdują się metalowe obiekty.

4.3 Bezpieczeństwo osób

- Nie umieszczaj urządzenia nad poduszką powietrzną w samochodzie lub strefą wybuchu poduszki powietrznej. Poduszki powietrzne wybuchają z dużą siłą. Jeżeli urządzenie zostanie umieszczone w strefie wybuchu poduszki powietrznej, a ta zostanie uaktywniona, może ono zostać wyrzucone z wielką siłą, powodując poważne obrażenia u pasażerów pojazdu.
- Odbiornik należy trzymać w odległości przynajmniej 15 centymetrów od rozrusznika serca.
- W razie zakłóceń pracy sprzętu medycznego, należy odbiornik natychmiast wyłączyć.
- Nie wymieniaj baterii w środowisku zagrażającym wybuchem. Podczas instalacji lub wymiany baterii może wystąpić iskrzenie na stykach, co zagraża wybuchem.
- Wyłącz odbiornik, gdy znajdziesz się w środowisku zagrażającym wybuchem. W takich miejscach iskrzenie może spowodować wybuch lub pożar, co grozi obrażeniami, a nawet śmiercią.
- Nigdy nie wrzucaj baterii do ognia, ponieważ mogą wybuchnąć.



Miejsca, gdzie występuje zagrożenie wybuchem, są zazwyczaj - choć nie zawsze - oznaczone. Obejmują one strefy napełniania paliwem, takie jak dolne pokłady statków, obiekty, gdzie przechowywane są lub przelewane paliwa i chemikalia; strefy, gdzie w powietrzu obecne są chemikalia lub cząsteczki materiałów takich jak ziarno, pył i opiłki metali, oraz wszelkie inne miejsca, gdzie zalecane jest wyłączenie silnika.

4.4 Ryzyko zatrucia

- Chronić baterie przed dziećmi

4.5 Nota prawna

- W niektórych krajach korzystanie z PMR jest zabronione podczas jazdy. W takim wypadku, aby skorzystać z urządzenia, konieczne jest zjechanie z drogi.
- Jeżeli personel samolotu nakaże wyłączenie urządzenia, należy się do tego dostosować. Korzystanie z urządzenia musi odbywać się zgodnie z przepisami dotyczącymi ruchu lotniczego lub poleceniami załogi samolotu.
- Wyłącz urządzenie w miejscach, w których wywieszono są tabliczki zakazujące jego używania. W szpitalach i ośrodkach zdrowia może być stosowany sprzęt, który jest wrażliwy na fale radiowe.
- Wymiana lub modyfikacja anteny może mieć wpływ na parametry radiowe PMR i być niezgodna z przepisami CE. Anteny pochodzące z nieznanego źródła mogą również uszkodzić radio.

4.6 Uwagi

- Nie dotykaj anteny podczas transmisji; może to mieć negatywny wpływ na jakość przekazu.
- Jeżeli urządzenie nie będzie używane przez dłuższy czas, wyjmij z niego baterie.

5 Czyszczenie i konserwacja

- Urządzenie należy czyścić lekko zwilżoną szmatką. Nie stosuj środków czyszczących ani rozpuszczalników; mogą uszkodzić obudowę i przedostać się do środka, co trwale uszkodzi urządzenie.
- Styki baterii można czyścić bezwłóknistą szmatką.
- Jeżeli urządzenie ulegnie zawilgoceniu, natychmiast je wyłącz i wyjmij baterie. Osusz przedział baterii suchą szmatką w celu zminimalizowania uszkodzeń wynikających z zalania. Klapkę przedziału baterii zostaw otwartą na noc lub do całkowitego wyschnięcia. Nie korzystaj z urządzenia, zanim całkowicie nie wyschnie.

6 Usuwanie urządzenia (środowisko)



Na koniec okresu eksploatacji produktu nie należy go wyrzucać razem ze zwykłymi odpadami domowymi, ale trzeba go zanieść do punktu zbiórki zajmującego się recyklingiem sprzętu elektrycznego i elektronicznego. Wskazuje na to symbol umieszczony na produkcie, na instrukcji obsługi i/lub opakowaniu.

Niektóre materiały wchodzące w skład niniejszego produktu można ponownie wykorzystać, jeżeli zostaną dostarczone do punktu zbiórki w celu recyklingu. Dzięki ponownemu wykorzystaniu niektórych części lub surowców ze zużytych produktów przyczyniają się Państwo w istotny sposób do ochrony środowiska. Aby uzyskać informacje na temat lokalnych punktów zbiórki, należy zwrócić się do władz lokalnych.

7 Korzystanie z urządzenia PMR

Aby możliwa była komunikacja między urządzeniami PMR, muszą one być ustawione na ten sam kanał i znajdować się w zasięgu (do maks. 5 km na otwartej przestrzeni). Ponieważ urządzenia korzystają z pasm częstotliwości (kanałów), wszystkie działające urządzenia korzystają z tych kanałów (w sumie 8). Z tego względu nie można zagwarantować prywatności rozmów. Każda osoba posiadająca urządzenie PMR nastawione na ten sam kanał będzie słyszeć Twoją rozmowę.

Jeżeli chcesz nawiązać komunikację (transmisja sygnału głosowego), musisz wcisnąć przycisk **(PTT)** (naciśnij aby mówić). Po wciśnięciu tego przycisku urządzenie przejdzie w tryb transmisji i możesz zacząć mówić do mikrofonu. Wszystkie inne urządzenia PMR w zasięgu sygnału znajdujące się na tym samym kanale w trybie gotowości (czyli nie w czasie transmisji) wyemitują Twoją wiadomość. Zanim będziesz mógł odpowiedzieć, musisz poczekać, aż druga osoba zakończy transmisję. Pod koniec każdej transmisji usłyszysz sygnał dźwiękowy. Aby odpowiedzieć, po prostu wcisnij przycisk **(PTT)** i mów do mikrofonu.



Jeżeli 2 lub więcej użytkowników wcisną przycisk **(PTT) równocześnie, do odbiorcy dotrze tylko najmocniejszy sygnał, a pozostałe sygnały zostaną stłumione. Z tego względu transmisja sygnału powinna odbywać się (wciśnięcie przycisku **(PTT)**) tylko wtedy, gdy kanał jest wolny.**

8 Rozpoczęcie pracy

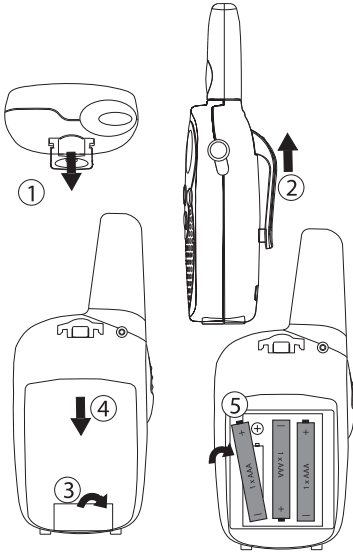

8.1 Zakładanie/zdejmowanie klipsa do pasa

1. Aby zdjąć klips z urządzenia, pchnij go (2) w kierunku anteny, pociągając równocześnie za występ (1).
2. Przy zakładaniu usłyszysz cichy trzask wskazujący, że klips zatrzasnął się w odpowiednim położeniu.

8.2 Wkładanie baterii

1. Zdejmij klips (§ 8.1).
2. Wciśnij w dół klapkę komory baterii (3) i przesunij ją w kierunku od anteny. (4)
3. Zamontuj 3 baterie alkaliczne typu 'AAA' lub akumulatorki, zwracając uwagę na biegunowość.
4. Zamontuj ponownie klapkę przedziału baterii i klips (§ 8.1).

9 Klawisze

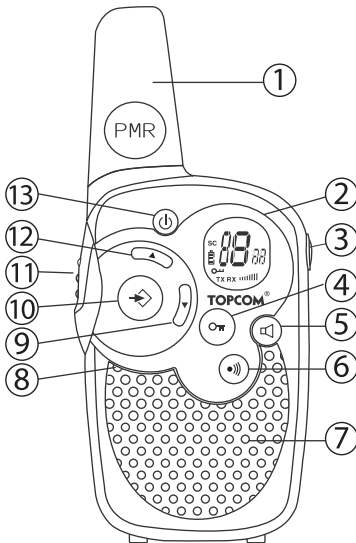

1. ANTENA
2. Wyświetlacz LCD
3. Złącze SPEAKER/MIC/CHARGER
4. Przycisk blokada LOCK (🔒)
5. Przycisk MONITOROWANIE (🔊)
6. Przycisk Rozmowa '☎'
- Transmisja tonu wywołania
7. GŁOŚNIK
8. MIKROFON
9. Przycisk W dół '⬇'
- Zmniejszanie głośności
- Wybór poprzedniego elementu menu.
10. Przycisk Menu '☰'
- Wejście do menu.
11. Przycisk Wciśnij w celu rozmowy 'PTT'
- Wciśnij, by rozmawiać, lub zwolnij, by słuchać
- Potwierdzenie ustawienia menu
12. Przycisk W górę '⬆'
- Zwiększanie głośności
- Wybór następnego elementu menu.
13. Przycisk ON/OFF (🔌)

10 Informacje na wyświetlaczu LCD

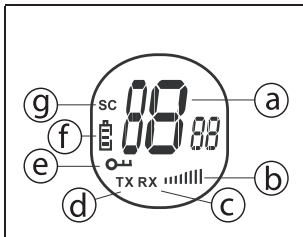





The diagram shows a circular LCD display with the following elements labeled:

- a: Numer kanału (Channel number)
- b: Poziom głośności (Volume level)
- c: Ikona RX - wyświetlana podczas odbioru sygnału (RX icon - displayed during signal reception)
- d: Ikona TX - wyświetlana podczas transmisji sygnału (TX icon - displayed during signal transmission)
- e: Ikona blokady - wyświetlana podczas blokady klawiatury (Lock icon - displayed during keypad lock)
- f: Wskaźnik poziomu naładowania baterii (Battery level indicator)
- g: Ikona skanowania - wyświetlana w trybie aktywnego skanowania (Scan icon - displayed in active scan mode)

11 Wskaźnik poziomu naładowania baterii/niskiego poziomu naładowania

Poziom naładowania baterii wskazywany jest przez kwadraciki w ikonie baterii na ekranie wyświetlacza ciekłokrystalicznego.



-  Pełna bateria
-  Bateria naładowana w 2/3
-  Bateria naładowana w 1/3
-  Bateria wyczerpana

Gdy poziom naładowania baterii jest niski, ikona baterii będzie mrużyć, wskazując na potrzebę wymiany lub doładowania baterii.



Zużyte baterie nie wolno wyrzucać ze zwykłymi domowymi odpadami, należy oddać do je w odpowiednie miejsce do przetworzenia. Nie powodować zwarcia ani nie wrzucać do ognia. Jeżeli urządzenie nie będzie używane przez dłuższy czas, wyjmij z niego baterie.

12 Ładowanie akumulatorów

Urządzenie PMR można zasilać 3 bateriami alkalicznymi lub akumulatorami NiMh typu AAA.



Używaj tylko dołączonej ŁADOWARKI AC/DC z akumulatorami "AAA". Nie stosuj ładowarki, gdy w urządzeniu znajdują się zwykłe baterie alkaliczne typu "AAA".

Przy stosowaniu akumulatorów można skorzystać z opcjonalnej ładowarki w celu doładowania.

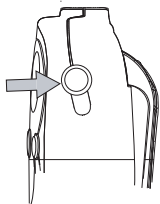



- Włóż 3 akumulatory typu "AAA".
- Podłącz małą wtyczkę zasilacza 7,5 V DC / 200 mA do złącza SPK/MIC/CHG, a drugi koniec do gniazdka elektrycznego.
- Aby baterie zostały prawidłowo naładowane upewnij się, że urządzenie jest wyłączone. Podczas ładowania w trybie wyłączonym OFF, nie wyświetla się wskaźnik ładowania.

UWAGA: Całkowite doładowanie baterii zajmuje 7-10 godzin.

13 Korzystanie z Twintalkera 1302

13.1 Włączanie/wyłączanie urządzenia

- Aby włączyć; wciśnij i przytrzymaj . Urządzenie wygeneruje sygnał dźwiękowy, a na wyświetlaczu pojawi się bieżący kanał.
- Aby wyłączyć; wciśnij i przytrzymaj ponownie . Urządzenie wygeneruje sygnał dźwiękowy i wyświetlacz zgaśnie.

13.2 Regulacja głośności



Głośność można wyregulować przy pomocy / . Poziom głośności zostanie pokazany na wyświetlaczu.

13.3 Odbiór sygnału



Urządzenie jest przez cały czas w trybie odbioru, gdy jest włączone i nie odbywa się transmisja. Gdy odbierzesz sygnał przez włączony kanał, wyświetli się ikona RX.



Aby inni mogli odbierać Twoją transmisję, musisz mieć ustawiony ten sam kanał.

13.4 Transmisja sygnału



- Wciśnij i przytrzymaj klawisz **(PTT)**, by rozpocząć transmisję.
- Trzymaj urządzenie w położeniu poziomym, mikrofon w odległości ok. 10 cm od ust, i mów do mikrofonu.
- Po zakończeniu transmisji zwolnij przycisk **(PTT)**.

13.5 Zmianianie kanału

Urządzenie PMR ma 8 dostępnych kanałów.

Aby zmienić kanał:



- Wciśnij raz klawisz **(↺)**; numer bieżącego kanału będzie mrugać na ekranie.
- Wciśnij lub , by zmienić kanał.
- Wciśnij klawisz **(PTT)** w celu potwierdzenia wyboru kanału i powrotu do trybu normalnego - NORMAL.

UWAGA: Jakikolwiek urządzenie PMR ustawione na tym samym kanale może odbierać i słuchać rozmowę.

13.6 Monitorowanie

Funkcja monitorowania służy do wyszukiwania słabszych sygnałów na bieżącym kanale.

- Naciśnij przycisk **(🔍)** dla zwykłego monitorowania.
- Wciśnij i przytrzymaj **(🔍)**. Po 5 sekundach można zwolnić przycisk. Tak długo jak trzymasz wciśnięty przycisk **(🔍)** trwa monitorowanie kanału.

13.7 Skanowanie kanałów



Funkcja ta umożliwi wyszukiwanie aktywnych sygnałów na kanałach 1 do 8 w nieskończonej pętli.



- Wciśnij i przytrzymaj przycisk **(↺)** i przez 2 sekundy.
- Zwolnij przyciski. Numery skanowanych kanałów zmieniają się na wyświetlaczu.
- Gdy wykryty zostanie aktywny sygnał (jeden z 8 kanałów), funkcja skanowania zatrzyma się i usłyszysz sygnał aktywności.
- Gdy wykryty zostanie aktywny sygnał (jeden z 8 kanałów), wciśnij lub , by ominąć ten kanał i kontynuować wyszukiwanie innych aktywnych kanałów
- Wciśnij **(PTT)**, by nawiązać łączność za pośrednictwem aktywnego sygnału kanału lub naciśnij **(↺)**, aby wyłączyć skanowanie.

13.8 Blokada przycisków



- Wciśnij i przytrzymaj klawisz  przez 2 sekund w celu uruchomienia lub wyłączenia funkcji blokady przycisków. Ikona blokady (BUTTON LOCK) zostanie pokazana na wyświetlaczu.
- Ponownie wciśnij i przytrzymaj klawisz , by wyłączyć blokadę.





13.9 Ton rozmowy

Ton rozmowy informuje innych, że chcesz nawiązać rozmowę.

a. Ustawianie tonu rozmowy



Można wybrać 5 różnych tonów rozmowy.

- Wciśnij 2 razy . Wyświetli się CA.
- Wciśnij  lub , by wybrać inny ton rozmowy, lub OFF w celu wyłączenia wyboru tonów.
- Wciśnij  w celu potwierdzenia wyboru i powrotu do trybu gotowości.

b. Wysłanie tonu rozmowy





Wciśnij na krótko . Ton rozmowy będzie transmitowany przez 3 sekundy na ustawionym kanale.

13.10 Włączanie/wyłączanie dźwięku klawiatury

Gdy wciśnięty jest przycisk, rozlegnie się krótki sygnał dźwiękowy.



W celu ustawienia dźwięku klawiatury.





- Wciśnij trzykrotnie . Wyświetli się 'to'.
- Wciśnij  w celu włączenia (ON), lub  w celu wyłączenia (OFF) dźwięku klawiatury.
- Wciśnij  w celu potwierdzenia wyboru i powrotu do trybu gotowości.

13.11 Włączanie/wyłączanie funkcji potwierdzenia

Po zwolnieniu przycisku  urządzenie wyemituje dźwięk potwierdzenia, potwierdzając zakończenie rozmowy.



W celu ustawienia sygnału potwierdzenia.

- Wciśnij czterokrotnie . Wyświetli się 'ro'.
- Wciśnij  w celu włączenia (ON) lub  w celu wyłączenia (OFF) funkcji potwierdzenia.
- Wciśnij  w celu potwierdzenia wyboru i powrotu do trybu gotowości.

13.12 Podłączanie słuchawek

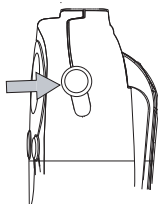

Twintalker 1302 może być używany z zewnętrznym mikrofonem i głośnikiem .

Złącze znajduje się pod ochronną nakładką gumową u góry urządzenia. Aby podłączyć zewnętrzny głośnik/słuchawkę z mikrofonem lub słuchawkę, odegnij nakładkę gumową w górnej części urządzenia, by odsłonić złącze.

Włóż odpowiednią wtyczkę do złącza.

14 Specyfikacje techniczne

Kanały	8
Częstotliwość	446.00625MHz - 446.09375 MHz
Zasięg	Do 5 km (na otwartej przestrzeni)
Baterie PMR	3 x typu AAA baterie alkaliczne lub akumulatorki NiMh
Moc transmisji	=< 500mW ERP
Typ modulacji	FM - F3E
Rozmieszczenie kanałów	12,5 KHz

Channel	Frequency (MHz)
1	446,00625
2	446,01875
3	446,03125
4	446,04375
5	446,05625
6	446,06875
7	446,08125
8	446,09375

15 GWARANCJA

15.1 Okres gwarancji

Urządzenia Topcom są objęte 24-miesięcznym okresem gwarancji. Okres gwarancji rozpoczyna się w dniu zakupu nowego urządzenia. Części eksploatacyjne lub wady nieznacznie wpływające na działanie lub wartość sprzętu nie są objęte gwarancją.

Gwarancję należy udowodnić, przedstawiając oryginalny rachunek zakupu, na którym widnieje data zakupu oraz model urządzenia.

15.2 Obsługa gwarancji

Wadliwe urządzenie należy zwrócić do autoryzowanego zakładu serwisowego wraz z ważnym rachunkiem zakupu. Jeżeli w urządzeniu wystąpi usterka w trakcie trwania okresu gwarancji, zakład serwisowy bezpłatnie usunie powstałą usterkę spowodowaną wadą materiałową lub produkcyjną.

Zakład serwisowy wypełni zobowiązania gwarancyjne według własnego uznania, naprawiając lub wymieniając wadliwe urządzenie lub podzespoły wadliwych urządzeń. W przypadku wymiany, kolor i model urządzenia mogą różnić się od urządzenia pierwotnie zakupionego.

Data pierwotnego zakupu będzie określać początek okresu gwarancyjnego. Okres gwarancyjny nie ulega przedłużeniu, jeżeli urządzenie zostało wymienione lub naprawione przez autoryzowany zakład serwisowy.

15.3 Wyjątki od gwarancji

Uszkodzenia lub wady spowodowane nieprawidłowym obchodzeniem się lub pracą z urządzeniem oraz uszkodzenia powstałe w wyniku zastosowania nieoryginalnych części lub akcesoriów nie są objęte gwarancją.

Gwarancja nie obejmuje szkód wywołanych przez czynniki zewnętrzne, takich jak pioruny, woda i ogień, ani uszkodzeń powstałych w czasie transportu.

Gwarancja nie ma zastosowania, jeżeli numer seryjny urządzenia został zmieniony, usunięty lub nie może zostać odczytany.

1 Введение

Благодарим Вас за покупку TOPCOM Twintalker 1302. Это рация малой мощности близкого радиуса действия. Текущие расходы на рацию ограничиваются перезарядкой батарей. TwinTalker 1302 работает на частотах частной мобильной связи (PMR) и может использоваться в любой стране, где разрешено подобное обслуживание, как обозначено на упаковочной коробке и указано в данном руководстве.

2 Предполагаемое назначение

Рация может быть использована различным образом как в служебных, так и в личных целях. например, во время путешествия можно организовать связь с пассажирами двух и более автомобилей, с велосипедистами или лыжниками; рацию можно использовать для общения с детьми, играющими вне дома, и пр.



Ограничения
Перед использованием устройства за пределами страны, где оно приобретено, необходимо изучить местные нормы и правила. В некоторых странах может быть запрещен используемый стандарт.

3 Метка CE

Данное изделие соответствует основным требованиям и прочим относящимся к данному вопросу положениям директивы R&TTE 1999/5/EC. Это подтверждено меткой CE.

Декларацию о соответствии можно найти здесь: <http://www.topcom.net/cedeclarations.php>

4 ИНСТРУКЦИИ ПО БЕЗОПАСНОСТИ

4.1 Общие положения

Внимательно прочтите приведенную далее информацию по технике безопасности и правильной эксплуатации устройства. Ознакомьтесь со всеми функциями устройства. Поместите данное руководство в безопасное место для последующих обращений.

4.2 Ожоговые травмы

- Если поврежден корпус антенны, не прикасайтесь к нему, поскольку возможный контакт антенны с кожей во время передачи может привести к местному ожогу.
- Если возникает контакт между оголенными контактными выводами аккумуляторов и проводящим материалом таких предметов, как ключи, бусы или ювелирные украшения, возможно повреждение имущества тепловым воздействием аккумуляторов. Материал может вызвать короткое замыкание или нагреться до очень высокой температуры. Будьте осторожны при работе с любыми заряженными батарейками, особенно при размещении устройства в кармане, кошельке или любом другом футляре, где имеются металлические предметы.

4.3 Личная безопасность

- Не помещайте данное устройство над воздушной подушкой или в зоне ее раскрытия. Все подушки раскрываются с высокой ударной силой. Если рация находится в зоне раскрытия воздушной подушки, раскрывающейся с высокой ударной силой, рация может отлететь с большой скоростью и нанести серьезные травмы пассажирам автомобиля.
- Не подносите рацию к электронному кардиостимулятору ближе 15 см.
- Если данная рация создает помехи для работы медицинского оборудования, выключите ее.
- Не заменяйте батарейки в потенциально взрывоопасной среде. При извлечении или установке батареек возможно искрение контактов, способное привести к взрыву.
- При нахождении в любом месте, являющемся потенциально взрывоопасным, выключайте рацию. Искрообразование в таких местах может вызвать взрыв или привести к пожару с возможными последствиями в виде серьезных и даже смертельных травм.
- Ни в коем случае не бросайте батарейки в огонь, поскольку они могут взорваться.

Места, являющиеся потенциально взрывоопасными, часто (но не всегда) ясным образом помечаются. К ним относятся места топливозаправки (например под палубой на судах), места транспортировки топлива или химических веществ в хранилищах, места с содержанием в воздухе химических веществ либо таких частиц, как песчинки, пыль или металлический порошок, а также любые другие места, где обычно рекомендуется выключать двигатель автомобиля.

4.4 Опасность отравления

- Следите за тем, чтобы устройство было недоступно маленьким детям.

4.5 Юридические нормы

- В некоторых странах запрещается пользование устройствами стандарта PMR при вождении автомобиля. В таких странах перед включением устройства следует припарковаться.
- На борту самолета, где положено выключать подобные устройства, соблюдайте это правило. Любые манипуляции с устройством должны подчиняться правилам, действующим на борту, или указаниям экипажа.
- Выключайте устройство в любых местах, где это требуется согласно установленным предупреждениям. В больницах и лечебных учреждениях возможно использование оборудования, чувствительного к внешнему радиочастотному излучению.
- Замена или модификация антенны может привести к изменению характеристик радиосвязи стандарта PMR и к нарушению норм СЕ. Причиной нарушения радиосвязи могут служить также контрафактные антенны.

4.6 Примечания

- Не прикасайтесь к антенне во время передачи - это может неблагоприятно повлиять на радиус действия.
- Если устройство выключается из работы на длительное время, извлеките аккумуляторы.

5 ОЧИСТКА И ТЕХНИЧЕСКОЕ ОБСЛУЖИВАНИЕ

- Для очистки устройства протрите его мягкой тканью, слегка смоченной водой. Не обрабатывайте поверхность устройства очистителем или разбавителем, поскольку они могут повредить корпус и протечь вовнутрь, вызывая невосстановимые повреждения.
- Контакты батареек можно протирать сухой тканью без ворса.
- Если в устройство попадает влага, выключите его и немедленно извлеките батарейки. Чтобы свести к минимуму потенциальный вред от воздействия воды, протрите аккумуляторную ячейку сухой тканью. Крышку аккумуляторной ячейки следует просушить в течение ночи или до полного исчезновения влаги. Не пользуйтесь устройством, пока полностью не исчезнет влага.

6 Утилизация устройства (защита окружающей среды)



По истечении срока службы изделия запрещается его утилизация вместе с обычным бытовым мусором. Устройство подлежит сдаче в пункт приема для утилизации электрического и электронного оборудования. На это указывает обозначение на устройстве, в руководстве пользователя и/или на упаковке.

Некоторые материалы, применяемые в производстве изделия, могут быть переработаны, если доставить их в пункт переработки. Благодаря повторному применению некоторых деталей или материалов выработавшего срок службы изделия вносится важный вклад в защиту окружающей среды. Для получения дополнительной информации о пунктах приема свяжитесь с органами местной власти.

7 Использование устройства стандарта PMR

Для обеспечения связи между устройствами PMR необходимо, чтобы все устройства были настроены на один и тот же канал и находились в пределах диапазона приема (не более 5 км на открытой местности). Поскольку эти устройства работают в открытых частотных диапазонах (по каналам), все находящиеся в работе устройства совместно используют эти каналы (всего 8 каналов). Поэтому секретность связи не гарантируется. Любой пользователь аппарата PMR, настроенный на канал другого пользователя, может прослушивать его разговор. Для установления связи (и передачи речевого сигнала) необходимо нажать кнопку **(PTT)** (Push to talk). Нажатие данной кнопки вызывает перевод устройства в режим передачи, после чего можно говорить в микрофон. Передаваемое при этом сообщение прослушивается на всех других устройствах PMR, находящихся в диапазоне приема, настроенных на этот же канал и находящихся в режиме ожидания (без активной передачи). Перед ответом на сообщение необходимо дождаться завершения передачи от другого абонента. По окончании каждой передачи устройство выдает соответствующий звуковой сигнал. Для ответа достаточно нажать кнопку **(PTT)** и передать речевое сообщение через микрофон.



Если кнопку **(PTT) одновременно нажимают несколько пользователей, приемник принимает только самый мощный сигнал, сбрасывая остальные. Поэтому следует передавать сигнал (нажимать кнопку **(PTT)**) только при наличии свободного канала.**

8 Начало работы

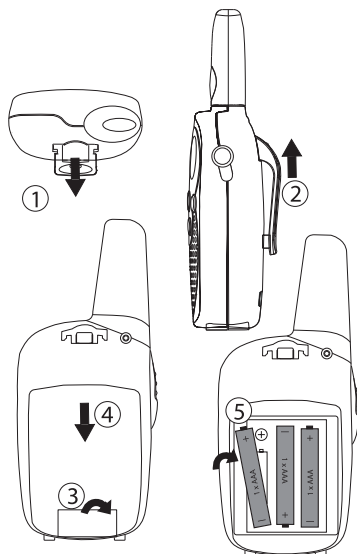

8.1 Установка/снятие зажима для ремешка

1. Для снятия зажима с блока надавите на зажим для ремешка (2) в направлении антенны и оттяните планку зажима (1).
2. При повторной установке зажима для ремешка фиксация зажима в соответствующей позиции сопровождается щелчком.

8.2 Установка батареек

1. Снимите зажим для ремешка (§ 8.1).
2. Оттяните книзу защелку дверцы отсека батарей (3) и сдвиньте крышку батареи в направлении от антенны. (4)
3. Установите 3 щелочных или неперезаряжаемых батареи ААА, соблюдая полярность так, как показано на рисунке.
4. Вновь установите крышку аккумуляторной ячейки и зажим для ремешка (§ 8.1).

9 Кнопки

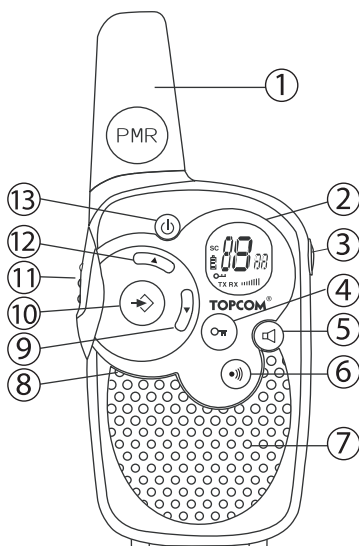

1. АНТЕННА
2. ЖК-дисплей
3. Разъем для микрофона/динамика/зарядного устройства
4. Кнопка LOCK (блок)
5. Кнопка MONITOR (монитор)
6. Кнопка CALL (вызов)
- *Посылка тонального сигнала вызова*
7. ДИНАМИК
8. МИКРОФОН
9. Кнопка DOWN (вниз)
- *Уменьшение громкости динамика*
- *Выбор предыдущего пункта в меню*
10. Кнопка MENU (меню)
- *Вход в меню*
11. Кнопка PUSH TO TALK (нажать для разговора)
- *Нажатие для разговора или отпускание для прослушивания*
- *Подтверждение установки в меню*
12. Кнопка UP (вверх)
- *Увеличение громкости динамика*
- *Выбор следующего пункта в меню*
13. Кнопка ON/OFF (вкл./выкл.)

10 Информация на ЖК-дисплее

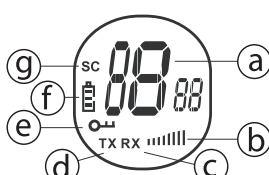





a. Номер канала
b. Громкость динамика
c. Значок RX - *отображается при приеме сигнала.*
d. Значок TX - *отображается при передаче сигнала.*
e. Значок Lock (блокировка) - *отображается при заблокированной клавиатуре.*
f. Индикатор уровня зарядки батареек
g. Значок Scan (сканирование) - *отображается в активном режиме сканирования.*

11 Индикация разрядки/низкого уровня заряда аккумулятора

BATTERY CHARGE LEVEL (уровень зарядки аккумулятора) обозначается количеством квадратов, отображаемых значком BATTERY (аккумулятор) на ЖК-экране.



-  Аккумулятор заряжен полностью.
-  Аккумулятор заряжен на 2/3 емкости.
-  Аккумулятор заряжен на 1/3 емкости.
-  Аккумулятор разряжен.

Если индикация BATTERY CHARGE LEVEL указывает на разряженное состояние, то значок BATTERY мигает для обозначения необходимости замены или перезарядки батареек.



Использованные батарейки утилизируйте в соответствии с правилами, не допуская их попадания в бытовые отходы. Исключите короткое замыкание и воздействие огня. Если данное устройство выключается из работы на длительное время, извлеките из него батареи.

12 ЗАРЯДКА ПЕРЕЗАРЯЖАЕМЫХ БАТАРЕЙ

PMR может использоваться с 3 щелочными или перезаряжаемыми никель-металлогидридными батареями AAA.



С перезаряжаемыми батарейками AAA используйте только прилагаемый адаптер переменного тока. Если устанавливаются обычные щелочные батарейки AAA, зарядка данного устройства не производится.

При использовании перезаряжаемых батарей для их зарядки можно пользоваться отдельно приобретаемым адаптером.

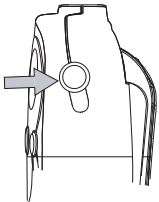



- Установите 3 этире перезаряжаемых батареи AAA.
- Вставьте миниатюрную вилку адаптера (7,5 В пост. тока / 200 мА) в разъем SPK/MIC/CHG и включите другой конец в электрическую розетку.
- Чтобы батареи зарядились правильно, выключите рацию, прежде чем начать зарядку. При зарядке в выключенном режиме индикатор зарядки не горит.

ПРИМЕЧАНИЕ. Полная зарядка батареек длится примерно 7 - 10 часов.



13 Использование Twintalker 1302

13.1 Включение/выключение устройства

- Для включения устройства нажмите и удерживайте в нажатом состоянии . Устройство выдаст соответствующий звуковой сигнал, и на ЖК-экране появятся номер текущего канала.
- Для выключения устройства снова нажмите и удерживайте . Устройство выдаст соответствующий звуковой сигнал, и ЖК-экран погаснет.

13.2 Регулировка громкости динамика



Громкость динамика можно регулировать с помощью  / . Громкость динамика отображается на ЖКД.

13.3 Прием сигнала





Если устройство включено и не используется для передачи, оно постоянно находится в режиме приема (RECEIVE). При приеме сигнала по текущему каналу отображается значок RX.



Сигнал, передаваемый пользователем, принимается другими пользователями при условии, что их устройства настроены на тот же самый канал.

13.4 Передача сигнала







- Для передачи (TRANSMIT) нажмите и удерживайте в нажатом состоянии .
- Удерживайте устройство в вертикальном положении и говорите в микрофон, находящийся на удалении 10 см от рта.
- По окончании передачи нажмите .

13.5 Переключение каналов

PMR допускает использование 8 каналов.

Для переключения каналов:





- Однократно нажмите , вызывая мигание номера текущего канала на ЖК-экране.
- Для изменения номера канала нажмите  или .
- Для подтверждения выбора канала и возврата в обычный режим нажмите .

ПРИМЕЧАНИЕ. Любой PMR, настроенный на тот же канал, позволяет принимать и слушать разговор.

13.6 Монитор







Функцию MONITOR (монитор) можно использовать для контроля за ослабленным сигналом в текущем канале.

- Для обычного контроля нажмите кнопку .
- Нажмите и удерживайте нажатой кнопку . Через 5 секунд можете отпустить кнопку. Теперь вы можете непрерывно контролировать канал до следующего нажатия на кнопку .

13.7 Сканирование каналов



При сканировании каналов (CHANNEL SCAN) выполняется поиск активных сигналов в непрерывном цикле от канала 1 до канала 8.



- Нажмите и удерживайте клавиши  и  в течение 2 секунд.
- Отпустите кнопки. По мере сканирования каналов канал на экране меняется.
- Когда обнаруживается активный сигнал (в одном из 8 каналов), сканирование каналов прерывается, и пользователь прослушивает активный сигнал.
- Если при обнаружении активного сигнала (в одном из 8 каналов) требуется обход данного канала и продолжение поиска другого активного канала, нажмите  или .
- Для передачи по каналу с активным сигналом нажмите , для деактивации сканирования каналов нажмите .

13.8 Блокировка кнопок



- Для ввода в действие или отмены режима **BUTTON LOCK** (блокировка кнопок) нажмите кнопку  и удерживайте ее нажатой 2 секунд. На ЖК-экране появится значок **BUTTON LOCK**.
- Для отмены блокировки кнопок снова нажмите и удерживайте нажатой кнопку .





13.9 Тональные сигналы вызова

Тональный сигнал вызова предупреждает других пользователей о включении данной радиции на передачу.

a. Настройка тонального сигнала вызова



Возможен выбор 5 различных тональных сигналов вызова.

- Дважды нажмите . На дисплее появится **CA**.
- Нажмите  или  для выбора другого тонального сигнала вызова либо выберите **OF** для ввода в действие тональных сигналов вызова.
- Для подтверждения сделанного выбора и возврата в режим ожидания нажмите .

b. Посылка тонального сигнала вызова





Нажмите и сразу отпустите . Тональный сигнал вызова передается в течение 3 секунд по настроенному каналу.

13.10 Включение/выключение сигнала Key-Tone (тональный ключ)

При нажатии кнопки радиция выдает кратковременный звуковой сигнал.



Настройка ключевого тонального сигнала.





- Три раза нажмите . На дисплее появится "to".
- Нажмите  для включения (ON) или  для выключения (OF) ключевого тонального сигнала.
- Для подтверждения сделанного выбора и возврата в режим ожидания нажмите .

13.11 Включение/выключение звукового сигнала Roger Beep ("Вас понял")

После отпущения кнопки  радиция посылает сигнал подтверждения прекращения передачи речевого сообщения.



Настройка звукового сигнала Roger Beep ("Вас понял").

- Четырежды нажмите . На дисплее появится "ro".
- Нажмите  для включения (ON) или  для выключения (OF) сигнала "Вас понял".
- Для подтверждения сделанного выбора и возврата в режим ожидания нажмите .

13.12 ПОДКЛЮЧЕНИЕ ГАРНИТУРЫ

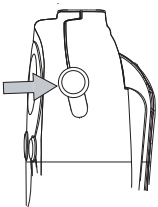

Радиция Twintalker 1302 может быть использована с внешним микрофоном и динамиком. Соединитель расположен под защитной резиновой крышкой на верхней стороне устройства. Для подключения внешнего динамика/микрофона, гарнитуры или наушника, поднимите резиновый клапан сверху устройства, чтобы открыть соединитель. Вставьте в разъем вилку подключаемого устройства.

14 Технические спецификации

Каналы	8
Частота	446,00625 МГц - 446,09375 МГц
Радиус действия	До 5 км (на открытой местности)
Аккумуляторный PMR	3 щелочных или никель-магниевого формата
Мощность передачи	AAA
Тип модуляции	=< МЭИ 500 мВт
Разнос каналов	ЧМ - F3E
	12,5 кГц

Channel Frequency Chart:	
Channel	Frequency (MHz)
1	446,00625
2	446,01875
3	446,03125
4	446,04375
5	446,05625
6	446,06875
7	446,08125
8	446,09375

15 ГАРАНТИЯ

15.1 Гарантийный период

На продукцию Торсом предоставляется гарантия сроком 12 месяца. Действие гарантии начинается со дня приобретения нового устройства. Гарантия не распространяется на расходные материалы или неисправности, незначительно влияющие на работоспособность и ценность оборудования.

Гарантия действительна только при представлении копии имеющегося оригинала товарного чека с указанной датой покупки и моделью аппарата.

15.2 Гарантийное обслуживание

Неисправный аппарат должен быть доставлен в авторизованный сервисный центр вместе с документом, подтверждающим покупку. При возникновении неполадок в течение гарантийного периода авторизованный сервисный центр произведет бесплатный ремонт любых повреждений, вызванных дефектами материалов или производственным браком.

Сервисный центр в должной мере выполняет взятые на себя гарантийные обязательства, осуществляя ремонт или замену вышедшего из строя изделия или его деталей. В случае замены цвет и модель могут отличаться от приобретенного ранее изделия.

Действие гарантии определяется датой первоначальной покупки. Гарантийный период не продлевается в случае замены или ремонта изделия в уполномоченных сервисных центрах.

15.3 Исключения из гарантийных обязательств

Действие гарантии не распространяется на повреждения или неполадки, возникшие вследствие нарушений правил ухода и эксплуатации либо применения деталей и комплектующих сторонних изготовителей.

Гарантия не распространяется на повреждения, вызванные внешним воздействием (например, разрядом молнии, попаданием влаги или возгоранием), а также на повреждения, возникшие при транспортировке.

Гарантия не действует в отношении изделия с измененным, удаленным или утратившим действительность серийным номером.

1 ÚVOD

Ďakujeme vám za zakúpenie zariadenia TOPCOM Twintalker 1302. Ide o rádiokomunikačné zariadenie krátkého dosahu s nízkou spotrebou, ktoré okrem dobijania batérií nemá žiadne náklady na prevádzku.

Zariadenie Twintalker 1302 sa používa na frekvencii prívátnych rádiokomunikačných zariadení a môže sa používať vo všetkých krajinách, kde je táto služba povolená (pozri informácie na obale a v tejto príručke).

2 Účel použitia zariadenia:

Zariadenie sa môže používať na rôzne odborné a rekreačné účely. Napríklad: pri cestovaní na zachovanie kontaktu medzi 2 alebo viacerými automobilmi, pri bicyklovaní alebo lyžovaní. Môžete ho taktiež použiť na zachovanie kontaktu s deťmi hrajúcimi sa vonku ap.



Obmedzenie:

Skôr než začnete zariadenie používať mimo krajiny zakúpenia, overte si miestne predpisy. Táto norma môže byť v tejto krajine zakázaná.

3 Značka CE

Tento výrobok vyhovuje základným požiadavkám a ďalším príslušným ustanoveniam Smernice R&TTE 1999/5/EC. Zhodu s vyššie uvedenými požiadavkami potvrdzuje označenie CE.

Vyhlasenie o zhode nájdete na lokalite: <http://www.topcom.net/cedclarations.php>

4 BEZPEČNOSTNÉ POKYNY

4.1 Všeobecné informácie

Pozorne si prečítajte nasledovné informácie týkajúce sa bezpečného a správneho používania tohto zariadenia. Oboznámte sa so všetkými funkciami zariadenia. Príručku uschovajte na bezpečnom mieste pre budúce použitie.

4.2 Popáleniny

- Ak je kryt antény poškodený, nedotýkajte sa ho, pretože pri styku antény s kožou by počas vysielania mohlo dôjsť k drobnému popáleniu.
- Batérie môžu spôsobiť škody na majetku (napr. spálenie), ak sa napríklad vodivý materiál ako sú šperky, kľúče či reťazky dotknú otvorených svoriek batérie. Materiál môže uzavrieť elektrický obvod (krátko spojenie) a rozhorúčiť sa. Pri zaobchádzaní s nabitými batériami postupujte opatrne, najmä pri ich uložení do vrečka, kabelky alebo na iné miesto obsahujúce kovové predmety.

4.3 Osobná bezpečnosť

- Neumiestňujte zariadenie do oblasti nad airbagom alebo v oblasti, kde sa airbag nafukuje. Airbagy sa nafúknu veľkou silou. Ak sa vysielaciačka nachádza v oblasti rozvinutia aktivovaného airbagu, airbag ju môže veľkou silou vystreliť a spôsobiť vážne zranenie posádke vozidla.
- Vysielačku udržiavajte vo vzdialenosti najmenej 15 cm od kardiostimulátora.
- Ak dôjde k rušeniu vysielačky s lekársym prístrojom, okamžite zariadenie VYPNITE.
- Nevymieňajte batérie v potenciálne výbušnom prostredí. Pri vložení alebo vyberaní batérií môže na kontaktoch dôjsť k iskreniu, ktoré by mohlo zapríčiniť výbuch.
- V prostrediach s nebezpečenstvom výbuchu vysielačku vypnite. Iskry na takom mieste by mohli spôsobiť výbuch alebo požiar s následkom telesného zranenia alebo smrti.
- Batérie nehádzte do ohňa, pretože by mohli explodovať.



Miesta s potenciálne výbušnou atmosférou bývajú často, ale nie vždy, jasne označené. Ide napríklad o miesta na dopĺňanie paliva, ako sú podpalubia lodí alebo prostredia so zariadeniami na čerpanie alebo uloženie palív či chemikálií; miesta, kde vzduch obsahuje chemikálie alebo rôzne častice, napríklad prach, obilný alebo kovový prášok a akékoľvek ďalšie miesta, kde by vás bežne požiadali o vypnutie motora vozidla.

4.4 Nebezpečenstvo otravy

- Batérie uchovávajúte mimo dosahu malých detí.

4.5 Právne Informácie

- V niektorých krajinách je zakázané používať PMR počas šoférovania motorového vozidla. V takomto prípade pred použitím zariadenia svoje vozidlo odstavte.
- Vysielačku VYPNITE na palube lietadla, keď vás posádka k tomu vyzve. Akékoľvek použitie jednotky musí byť v súlade s predpismi leteckej dopravnej spoločnosti alebo pokynmi posádky.
- Jednotku VYPNITE všade tam, kde vás k tomu vyzývajú vyvesené oznamy. Nemocnice alebo zdravotnícke zariadenia môžu používať zariadenia, ktoré sú citlivé na vonkajšiu VF energiu.
- Výmena alebo úprava antény môže ovplyvniť rádiové špecifikácie PMR a porušiť predpisy CE. Nepovolené antény môžu tiež poškodiť vysielačku.

4.6 Poznámky

- Nedotýkajte sa antény počas vysielania, pretože to môže ovplyvniť dosah vysielania.
- Keď sa zariadenie nebudete dlhšiu dobu používať, vyberte z neho batérie.

5 Čistenie a údržba

- Jednotku čistite mäkkou tkaninou navlhčenou vo vode. Na čistenie jednotky nepoužívajte čističlá ani rozpúšťadlá; môžu poškodiť telo baterky, zatiaľ čo dovnútra a spôsobí trvalé poškodenie.
- Kontakty batérií môžete pretrieť suchou tkaninou, ktorá nepúšťa vlákna.
- Ak baterka navlhne, vypnite ju a okamžite vyberte batérie. Priestor pre batérie vysušte mäkkou tkaninou, aby ste čo najviac obmedzili poškodenie vodou. Kryt priestoru pre batérie nechajte odpojený cez noc alebo kým priestor pre batérie úplne nevyschne. Baterku nepoužívajte, kým nebude úplne suchá.

6 Likvidácia zariadenia (ochrana životného prostredia)



Po skončení životnosti sa tento výrobok nesmie vyhodíť do bežného domového odpadu. Odovzdajte ho do zberného strediska na recyklovanie elektrických a elektronických zariadení. Túto povinnosť označuje symbol na zariadení, v používateľskej príručke a na obale.

Niektoré materiály v tomto výrobku sa môžu použiť znovu, ak výrobok odovzdáte v zbernom stredisku. Opakované použitie niektorých častí alebo surovín z tohto výrobku významne prispieva k ochrane životného prostredia. Ak potrebujete ďalšie informácie o zberných strediskách vo vašej oblasti, obráťte sa na miestne úrady.

7 použitie zariadenia PMR

Ak chcete nadviazať komunikáciu medzi zariadeniami PMR, tieto zariadenia musia byť nalaďené na rovnaký kanál a musia sa nachádzať v príjmovom rozsahu (max. 5 km v otvorenom priestore). Keďže tieto zariadenia používajú voľné frekvenčné pásma (kanály), všetky používané zariadenia zdieľajú tieto kanály (celkom 8 kanálov). Súčasným použitím PMR nalaďeným na váš kanál si ktokoľvek môže vypočuť váš rozhovor. Ak chcete komunikovať (prenášať hlasový signál), musíte stlačiť tlačidlo (PTT) (Vysielanie). Po stlačení tohto tlačidla bude zariadenie pracovať vo vysielacom režime a vy môžete hovoriť do mikrofónu. Všetky ostatné zariadenia PMR v dosahu, na tom istom kanáli a v pohotovostnom režime (nevysielajúce) budú počuť vašu správu. Skôr než odpoviete na správu, musíte počkať, až druhá strana ukončí vysielanie. Na konci každého vysielania jednotka pipne. Ak chcete odpovedať, stlačte tlačidlo (PTT) a začnite hovoriť do mikrofónu.



Pokiaľ (PTT) - tlačidlo stlačia v tom istom čase dvaja alebo viacerí užívatelia, prijímač prijme iba najsilnejší signál a ostatné signály budú potlačené. Preto by ste mali vyslať signál (stlačením (PTT) - tlačidla) len vtedy, keď je kanál voľný.

8 Začíname

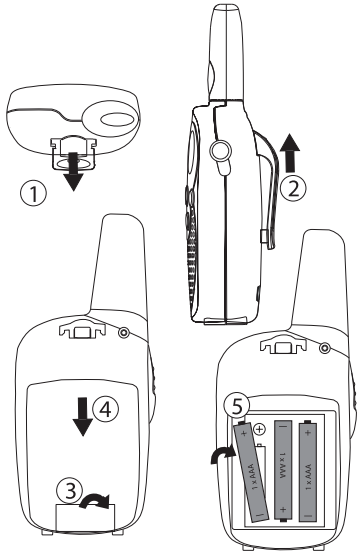

8.1 Odpojenie/inštalácia svorky na opasok

1. Ak chcete svorku na opasok odpojiť, zatlačte svorku na opasok (2) smerom k anténe a súčasne potiahnite jazýček svorky (1).

2. Keď svorku na opasok inštalujete, budete počuť kliknutie - to znamená, že ste svorku na opasok správne upevnili.

8.2 Inštalácia batérií

1. Odpojte svorku na opasok (pozri odsek 8.1).

2. Vytiahnite jazýček dvierok batérie (3) a zasuňte kryt batérií od antény. (4)

3. Nainštalujte 3 alkalické alebo dobijateľné batérie typu „AAA“ a dbajte na dodržanie správnej polarizácie (pozri obrázok).

4. Nainštalujte kryt priestoru pre batérie a svorku na opasok (pozri odsek 8.1).

9 Tlačidlá

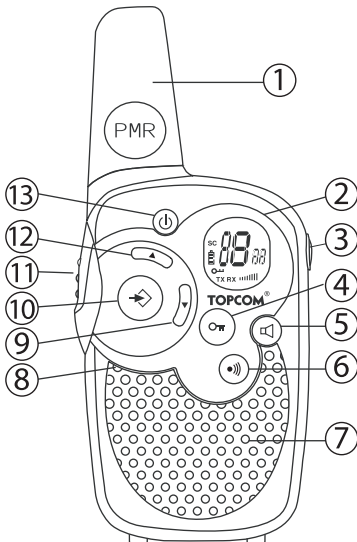

1. ANTÉNA
2. LCD displej
3. Konektor REPRODUKTOR/MIKR/NABIJAČKA

4. Tlačidlo zámku (🔒)
5. Tlačidlo SLEDOVANIE (📶)
6. Tlačidlo CALL (VOLANIE) (☎)

- prenos volacieho tónu
- 7. REPRODUKTOR
- 8. MIKROFÓN

9. Tlačidlo DOWN (DOLE) (⏮)

- zníženie hlasitosti reproduktora
- výber predchádzajúcej položky v ponuke

10. Tlačidlo MENU (PONUKA) (☰)

- vstup do ponuky

11. Tlačidlo PUSH TO TALK (VYSIELANIE) (PTT) (🗣)

- po stlačení možno vysielajú; po uvoľnení možno počúvať správu
- potvrdenie nastavenia v ponuke

12. Tlačidlo UP (HORE) (⏭)

- zvýšenie hlasitosti reproduktora
- výber nasledujúcej položky v ponuke

13. Tlačidlo ON/OFF (Zapnutie/vypnutie) (🔘)

10 Informácie na displeji LCD

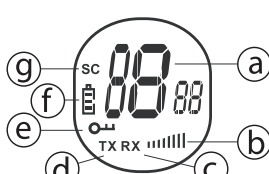





a. Číslo kanála
 b. Hlasitosť reproduktora
 c. ikona RX - Zobrazuje sa pri prijímaní signálu
 d. ikona TX - Zobrazuje sa pri prenosu signálu
 e. Ikona zámky Zobrazuje sa po uzamknutí klávesnice
 f. Indikátor stavu batérie
 g. Ikona Skenovanie Zobrazuje sa v aktívnom režime skenovania

11 Indikátor stavu batérie/Indikácia slabej batérie

ÚROVEŇ NABITIA BATÉRIÍ je vyznačená počtom štvorčekov vo vnútri ikony BATÉRIE na LCD displeji.



-  Batéria je nabitá
-  Batéria je nabitá do 2/3
-  Batéria je nabitá do 1/3
-  Vybitá batéria

Ak je ÚROVEŇ NABITIA BATÉRIE nízka, ikona BATÉRIE začne blikať, aby signalizovala nutnosť výmeny alebo nabíjania batérie.



Batérie nechajte zlikvidovať v určenom likvidačnom stredisku a nevyhadzujte ich spolu s domovým odpadom. Batérie neskratujte ani ich nehádzte do ohňa. Keď zariadenie nebudete dlhšiu dobu používať, vyberte z neho batérie.

12 DOBITIE nabíjateľných batérií

PMR je možné využívať s 3 alkalickými alebo dobíjateľnými NiMh AAA batériami.



Využívajte výlučne AC/DC ADAPTÉR s „AAA“ dobíjateľnými batériami. Nepokúšajte sa nabíjať jednotku, ak sú inštalované bežné alkalické batérie „AAA“.

Pri používaní dobíjateľných batérií môžete použiť na dobíjanie voliteľný adaptér.

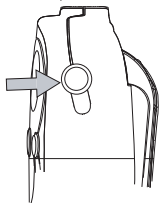



- Vložte 3 ks dobíjateľných batérií „AAA“.
- Zapojte malý konektor 7,5 V DC / 200 mA adaptéra do konektoru SPK/MIC/CHG a druhý koniec do elektrickej zásuvky.
- Ubezpečte sa, že jednotka je vypnutá, aby ste mohli riadne nabíjať batérie. Pri nabíjaní v režime vypnutia nie je zobrazený indikátor nabíjania.

POZNÁMKA: Plné nabitie batérií trvá približne 7 až 10 hodín.

13 Použitie zariadenia Twintalker 1302

13.1 Zapnutie a vypnutie vysielачky

- Stlačením a podržaním  sa aktivujú. Jednotka „pípne“ a na displeji LCD sa zobrazí aktuálny kanál.
- Opätovným stlačením a podržaním  sa vypnú. Jednotka „pípne“ a displej LCD zhasne.

13.2 Úprava hlasitosti reproduktora



Hlasitosť reproduktora nastavíte pomocou / . Na displeji LCD sa zobrazí úroveň hlasitosti reproduktora.

13.3 Príjem signálu



Ak je jednotka zapnutá a práve nevysiela, je stále v PRÍJMOVOM režime. Pri prijímaní signálu na aktuálnom kanáli sa zobrazuje ikona RX.



Pokiaľ chce niekto vaše vysielanie prijímať, musí mať naladený ten istý kanál.

13.4 Vysielanie signálu



- Ak chcete VYSIELAŤ, stlačte a podržte tlačidlo .
- Podržte jednotku vo zvislej polohe s MIKROFÓNOM vo vzdialenosti 10 cm od úst a hovorte do mikrofónu.
- Po ukončení vysielania uvoľnite tlačidlo .

13.5 Zmena kanálov

PMR má k dispozícii 8 kanálov.

Ak chcete zmeniť kanály:



- Raz stlačte tlačidlo ; číslo aktuálneho kanála zabliká na LCD displeji.
- Kanál zmeníte stlačením alebo .
- Ak chcete potvrdiť voľbu kanála a vrátiť sa do režimu NORMÁL, stlačte tlačidlo .

POZNÁMKA: Akákoľvek PMR, nastavená na rovnaký kanál, môže prijímať a počúvať konverzáciu.

13.6 Sledovanie kanálu

Funkciu MONITOR môžete použiť na kontrolu slabších signálov na aktuálnom kanáli.

- Ak chcete normálne sledovanie, stlačte tlačidlo .
- Stlačte a podržte tlačidlo . Po piatich sekundách môžete tlačidlo uvoľniť. Teraz nepretržite sledujete kanál, až kým nestlačíte znovu.

13.7 Skenovanie kanálov

Funkcia SKENOVANIE KANÁLOV slúži na vyhľadávanie aktívnych signálov v nekonečnej slučke kanálov 1 až 8.



- Stlačte a podržte tlačidlo a po dobu 2 sekúnd.
- Uvoľnite tlačidlá. Kanál na displeji sa bude meniť podľa práve sledovaného kanála.
- Pri rozpoznaní aktívneho signálu (jeden z 8 kanálov), sa funkcia SKENOVANIE KANÁLOV preruší a budete počuť aktívny signál.
- Ak sa nájde aktívny signál (na jednom z 8 kanálov), stlačte tlačidlo alebo ; aktuálny kanál sa vynechá a môžete pokračovať vo vyhľadávaní iného aktívneho kanála.
- Ak chcete komunikovať prostredníctvom kanálu aktívneho signálu, stlačte alebo , ak chcete prezeranie kanálov deaktivovať.

13.8 Zámok klávesnice



- Ak chcete aktivovať režim ZÁMKU KLÁVESNICE, stlačte a po dobu 2 sekúnd podržte tlačidlo . Na displeji LCD sa zobrazí ikona ZÁMKU KLÁVESNICE.
- Ak chcete funkciu ZÁMKU KLÁVESNICE deaktivovať, znovu stlačte a podržte tlačidlo .

13.9 Volacie tóny

Volací tón upozorní ostatných, že chcete hovoriť.

a. Nastavenie volacieho tónu



Je možné zvoliť si jeden z 5 rôznych volacích tónov.

- Stlačte 2 krát. Zobrazí sa CA.
- Ak chcete zvoliť iný volací tón alebo vybrať OF na umožnenie volacích tónov, stlačte or .
- Ak chcete potvrdiť svoju voľbu a vrátiť sa do pohotovostného režimu, stlačte tlačidlo .

b. Odoslanie volacieho tónu

Stlačte krátko . Volací tón sa na 3 sekundy odošle na nastavenom kanáli.

13.10 Zapnutie/vypnutie zvuku tlačidiel

Pri stlačení tlačidla jednotka krátko pípne.



Nastavenie tónu tlačidiel.

- Stlačte 3 krát. Zobrazí sa „to“.
- Tlačidlom aktivujete (ON) alebo tlačidlom zablokujete tóny tlačidiel (OF).
- Ak chcete potvrdiť svoju voľbu a vrátiť sa do pohotovostného režimu, stlačte tlačidlo .

13.11 Zapnutie/vypnutie potvrdenia „rozumieť“

Po uvoľnení tlačidla - vyšle jednotka signál „rozumieť“ ako potvrdenie ukončenia hovoru.



Nastavenie signálu „rozumieť“.

- Stlačte 4 krát. Zobrazí sa „ro“.
- Tlačidlom aktivujete (ON) alebo tlačidlom zablokujete signál „rozumieť“ (OF).
- Ak chcete potvrdiť svoju voľbu a vrátiť sa do pohotovostného režimu, stlačte tlačidlo .

13.12 Pripojenie slúchadiel a mikrofónu

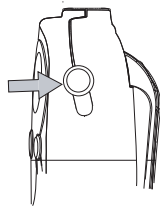

Twintalker 1302 je možné používať s externým mikrofónom a reproduktorom . Konektor sa nachádza pod ochranným gumovým krytom na vrchnej časti jednotky. Ak chcete pripojiť externý reproduktor/mikrofón alebo slúchadlá, nadvihnite gumovú zátku na vrchnej časti jednotky, aby ste získali prístup ku konektoru. Zasuňte do zdieľky príslušný konektor.

14 Technické údaje

Kanály	8
Frekvencia	446,00625 MHz - 446,09375 MHz
Dosah	Max. 5 km (otvorený priestor)
Batérie PMR	3 x AAA alkalické alebo NiMH, dobíjateľné
Vysielací výkon	=< 500 mW ERP
Typ modulácie	FM - F3E
Odstup kanálov	12,5 kHz

Channel Frequency Chart:

Channel	Frequency (MHz)
1	446,00625
2	446,01875
3	446,03125
4	446,04375
5	446,05625
6	446,06875
7	446,08125
8	446,09375

15 ZÁRUKA

15.1 Záručná doba

Na zariadenia Topcom sa poskytuje 24-mesačná záručná doba. Záručná doba začína plynúť dňom zakúpenia nového zariadenia. Záruka sa nevzťahuje na spotrebný materiál a chyby, ktoré majú zanedbateľný vplyv na prevádzku alebo hodnotu zariadenia.

Záruka musí byť doložená predložením dokladu o nákupe, na ktorom je označený dátum nákupu a model zariadenia.

15.2 Uplatnenie a plnenie záruky

Pokazené zariadenie sa musí vrátiť do autorizovaného servisného centra spolu s platným dokladom o kúpe. Ak sa chyba vyskytne počas záručnej doby, servisné centrum odstráni bezplatne akékoľvek poruchy spôsobené chybami materiálů alebo výroby.

Servisné centrum podľa vlastného uváženia splní svoje záručné záväzky buď opravou, alebo výmenou chybných zariadení alebo ich častí. V prípade výmeny sa farba a model môžu líšiť od pôvodne zakúpeného zariadenia.

Deň zakúpenia výrobku je prvým dňom záručnej doby. Záručná doba sa opravou alebo výmenou výrobku prostredníctvom servisného centra nepredlžuje.

15.3 Výnimky zo záruky

Záruka nepokrýva poškodenia alebo chyby spôsobené nesprávnym zaobchádzaním alebo použitím a poškodenia, ktoré sú dôsledkom použitia neoriginálnych častí alebo príslušenstva.

Záruka sa nevzťahuje na poškodenie spôsobené vonkajšími faktormi, ako je blesk, voda či oheň, ani na poškodenia spôsobené pri preprave.

Záruka sa nemôže uplatniť, ak bolo výrobné číslo na jednotke zmenené, odstránené alebo je nečitateľné.

Twintalker 1302

www.topcom.be